



VHF FM TRANSEPTOR

FT-270R

MANUAL DE USO
EN ESPAÑOL



VERTEX STANDARD CO., LTD.

4-8-8 Nakameguro, Meguro-Ku, Tokyo 153-8644, Japan

VERTEX STANDARD

US Headquarters

10900 Walker Street, Cypress, CA 90630, U.S.A.

YAESU UK LTD.

Unit 12, Sun Valley Business Park, Wimball Close
Winchester, Hampshire, SO23 0LB, U.K.

VERTEX STANDARD HK LTD.

Unit 5, 20/F., Seaview Centre, 139-141 Hoi Bun Road,
Kwun Tong, Kowloon, Hong Kong

VERTEX STANDARD (AUSTRALIA) PTY., LTD.

Normanby Business Park, Unit 14/45 Normanby Road
Notting Hill 3168, Victoria, Australia

CONTENIDO

Guía de referencia rápida FT-270R	
Descripción General	1
Accesorios y Opciones	2
Controles y conexiones	
Panel superior y frontal.....	3
LCD	4
Panel Lateral	5
Funciones del teclado	6
La instalación de accesorios	
Instalación de la antena y paquete de batería FNB-83....	8
Carga de la batería e Indicador de batería baja	9
Instalación del gancho de cinturón e instalación de caja de la batería FBA-25A	10
Interfaz de paquetes ETN	11
Operaciones	
Encendido, apagado y Ajuste el nivel de volumen de audio	12
Ajuste de Silenciamiento y Frecuencia de navegación	13
Transmisión	15
Operaciones avanzada	
Bloqueo de teclado	16
Iluminación Teclado / LCD y Deshabilitar el pitido del teclado	17
Silenciador RF y Verificación del voltaje de la batería ..	18
Operaciones en Repetidores	
Funcionamiento del Repetidor, Los cambios y Conmutación Automática del Repetidor (ARS)	19
Cambios de activación manual repetidor	20
Dividir el Modo VFO	21
Operaciones CTCSS, DCS Y EPC	
Funcionamiento del Sistema CTCSS	23
Funcionamiento del Sistema DCS	24
Tono de la búsqueda de escaneo	25
EPC (localizar una mayor Squelch)	26
CAMPANAS DE FUNCIONAMIENTO CTCSS / DCS / EPC	27
Funcionamiento en Tono Y Tono de llamada (1750 Hz)	28
Modo de memoria	
almacenamiento de memoria/Almacenamiento de Independiente/Frecuencias de Transmisión ("Split impar")	29
Memoria/INICIO Canal de Memoria	30
Memorias de etiquetado	31
Desplazamiento de memoria, sintonización y Borrado de Memorias.....	32
Funcionamiento del Banco de Memoria.....	33
Mover datos de la Memoria al VFO y Modo Exclusivo de Memoria.....	34
Canales de Difucion Meteorologica.....	35
Exploracion	
Exploracion.....	36
Exploracion VFO, análisis manual Y Programado VFO	37
Exploración de memorias, Cómo Excluir (Omitir) un Canal durante el rastreo de Operación memoria	38
Memoria Preferencial de Exploración	39
Exploración de la Memoria del Banco	40
Memoria programable, limite de bandas de scan (pms).....	41
"Canal de Prioridad" Escaneo (Doble Escucha)	42, 43
Iluminación automática, lámpara de exploracion / Sonido Borde de Banda.....	44
Exploracion de Alerta Meteorologica.....	45
Canal de Operaciones de Emergencia	46
Sistema de búsqueda inteligente	47
Conexión a Internet	48,49
ARTS (Sistema Automático de Rango del transpondedor)	50,51 y 52
Operaciones con DTFM	
DTMF Operación	53 y 54
DTMF Localizador.....	55, 56 Y 57
Ajustes Varios	
Contraseña	58
Programación de la asignación de teclas/Cambio del canal de Pasos	59
Ajuste de ahorro de Bateria en Recepcion/TX Economizador de Batería.....	60
Deshabilitar el indicador TX / BUSY Y Apagado automático (APO)	61
Limite de Tiempo en Transmisión (TOT) Y Canal Ocupado Lock-Out (BCLO)	62
DCS Inversión Código	63
Cambiar el nivel de desviación TX	64
Procedimientos De Reset.....	65
Clonación	66
Notas.....	67
Programar modo	68,69,70,71,72,73,74, 75,76,77,78,79 y 80
Especificaciones	81
Instalación de la Unidad de DTMF Pager FTD-7	82

GUÍA RÁPIDA FT-270R

④ [INTERRUPTOR de TRANSMISIÓN]

Hable por el micrófono en un nivel de voz normal, mientras que presionando el botón PTT.

① [LLAVE DE ALIMENTACIÓN Y VOL]

Gire la PWR / VOL perilla para encender la radio y ajustar el volumen del audio Nivel.

③ [FRECUENCIA perilla de Sintonía]

Gire la perilla de Sintonía para seleccionar el frecuencia de operación.

[MICROFONO]

② [INTERRUPTOR MONI]

















Pulse MONI para Cambiar, desactivar o acallar el ruido en acción.

⑤ [BLOQUEO DE CLAVE]

Después de oprimir [F / L] durante segundos para bloquear todas las funciones clave excepto el botón de VOL, PTT y MONI

GUÍA RÁPIDA FT-270R

CLAVE DESCRIPCIÓN GENERAL

	Oprima la tecla	Pulse [F / L] + Tecla	Mantenga pulsada la tecla
	Frecuencia de entrada dígito "1".	Activa el CTCSS o Funcionamiento del Sistema DCS.	Alterna el "Tiempo", memoria de canal de difusión banco de encendido / apagado.
	Frecuencia de entrada número "2".	Selecciona el tono CTCSS o Número de código DCS.	Activa la característica de ARTS
	Frecuencia de entrada número "3".	Selecciona el nivel de potencia y transmisión	Activa la característica de Búsqueda Inteligente.
	Frecuencia de entrada número "4".	Selec. la dirección de cambio de frecuencia de enlace ascendente durante operación repetidor.	Activa la función de EMERGENCIA
	Frecuencia de entrada número "5".	Selecciona el CTCSS / DCS y las repeticiones del timbre.	---
	Frecuencia de entrada número "6".	Cambia en pantalla la indicación entre "frecuencia" y el canal "Alpha / Tag numérico".	Inicia el escáner programable hacia arriba (hacia un una frecuencia más alta o una canal número superior).
	Frecuencia de entrada número "7".	Selecciona la Reanudación del Modo de Exploración	---
	Frecuencia de entrada número "8".	Selecciona el Modo lámpara en LCD / Teclado.	---
	Frecuencia de entrada número "9".	Selecciona el modo DTMF.	---
	Activa la conexión a Internet / Frecuencia de entrada "0".	Activa el Menú del Mode.	Permite el acceso a Internet código de selección.
	Establece el control de frecuencia para el modo de recuperación de memoria / Activa la memoria	Selecciona el rastreo de memoria / Ignorar la selección de canal	Activa la memoria y modo de escritura (para la memoria de almacenamiento de canal).
	Ajuste el control de frecuencia en modo VFO. Alterna entre "VFO A" y "BVFO" mientras este en modo VFO.	Activa la prioridad Doble función de vigilancia	Selec. el ancho de banda en escáner VFO. Selecciona Banco de memoria, mientras que usa el modo de recuperación de memoria.
	Ingrese la frecuencia VFO en un paso o se mueve el canal de memoria a la siguiente canal más alto.	Sintonice la frecuencia VFO al alza de 1 MHz por paso.	Inicia el escáner hacia arriba, hacia una mayor frecuencia o un mayor número de canales
	Disminuye la frecuencia VFO en un paso o se mueve el canal de memoria a la siguiente canal más bajo.	Sintonice la frecuencia VFO la baja de 1 MHz por paso.	Inicia el escáner hacia abajo, hacia una menor frecuencia o un canal de bajo número.
	Invierte la transmisión y frecuencias al mismo tiempo de recibir trabajando a través de un repetidor.	Cambia a "Home" Frecuencia favorita Canal	---
	Activa la alternativa tecla de función.	Desactiva la suplente tecla de función.	Activa la llave de bloqueo

El FT-270R es un compacto y de alto rendimiento FM portátil que ofrece hasta cinco vatios de RF poder y la riqueza de características convenientes para la banda de 2 metros de aficionados.

Características nuevas y emocionantes de la FT-270R son mejoradas de paginación y el Código de silenciamiento (EPC), que le permite a la página de una estación en particular y recibir sólo llamadas de esa estación, si deseado, y una función de seguridad con contraseña, que le permitirá encender y operar su transceptor sólo tras ingresar su contraseña.

Las características adicionales incluyen una clave de acceso conveniente para Vertex Standard™ CABLES (Widecoverage Repetidor de Internet mejora del sistema), una transmisión de Tiempo de Transmisión (TOT), Automático Power-Off (APO), Conmutación Automática del Repetidor (ARS), exclusiva de Vertex Standard™ ARTE (Auto-Range Transponder System) que "suena" al usuario cuando se mueve fuera de las comunicaciones gama con otra estación ARTE™ equipados, además de la prestación para la reducción de la TX desviación en las zonas de congestión de canales de alta. Y un circuito de silenciamiento de RF permite al propietario para establecer el silenciador para abrir en un ajuste programable de la S-Meter, reduciendo así conjeturas para determinar el umbral de silenciamiento.

Le agradecemos su compra de la FT-270R, y le animamos a leer este manual a fondo, con el fin de aprender acerca de las muchas características emocionantes de su nuevo y emocionante Vertex Norma de mano transceptor!

*IPX7 Especificaciones sumergible: 3 pies por 30 minutos

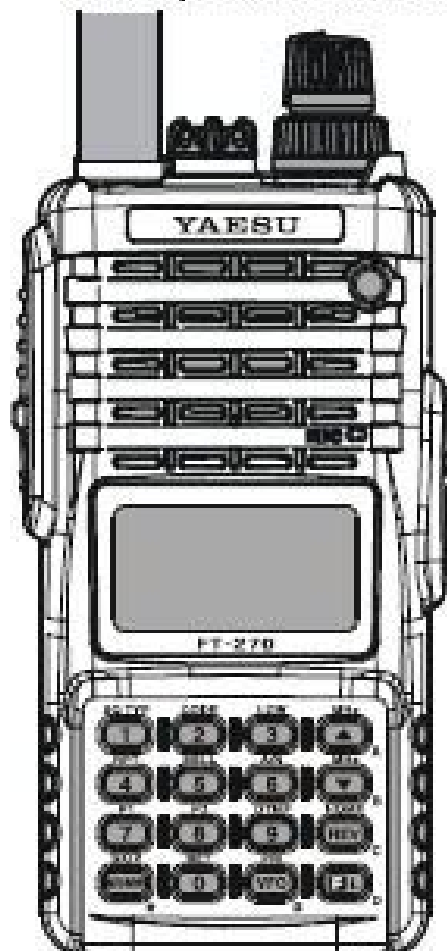

ACCESORIOS Y OPCIONES

ACCESORIOS INCLUIDOS

- * FNB-83 de 7,2 V, 1.400 mAh
- Hidruro de níquel-metal recargable Battery Pack
- * Cargador NC-88B de la batería durante la noche (10 horas)
 - * YHA-68 Antena
 - * Quick Draw pinza para el cinturón
 - * Manual de funcionamiento
 - * Tarjeta de garantía

OPCIONES DISPONIBLES

- * FNB-83 de 7,2 V, 1.400 mAh
- Hidruro de níquel-metal recargable Battery Pack
- * NC-88B/C/U cargador de batería durante la noche (10 horas)
 - * Cargador de CD-47 Escritorio rápida
 - * Cuna CD-26 Cargador
 - * FBA-25A en seco de la célula de la batería del caso 6 pilas alcalinas tipo AA (no suministrado)
 - * NC-3 BNC a SMA
 - * CT-91 Adaptador de micrófono
 - * E-DC-5B DC cable con adaptador para encendedor de cigarrillos
 - * E-DC-6 DC cable, enchufe y cable de sólo
 - * Altavoz MH-57A4B y micrófono
 - * MH-altavoz Impermeable 73A4B y micrófono
 - * VC-27 Auricular / Micrófono
 - * VC-24 Auricular VOX
 - * FTD-7 DTMF Unidad de paginación
- * Sufijo B es para el uso con 100-120 VAC, sufijo C es para el uso con 230-240 VAC, y U sufijo es para su uso con 230 VCA.

Disponibilidad de accesorios pueden variar. Algunos de los accesorios se suministran como estándar por locales necesidades, mientras que otros pueden no estar disponibles en algunas regiones. Este producto está diseñado para lograr un rendimiento óptimo cuando se utiliza con auténtica Vertex accesorios estándar.

Vertex Standard no será responsable por ningún daño a este producto y / o accidentes tales como incendios, fuga o explosión de un paquete de baterías, etc, causados por el mal funcionamiento de la no-Vertex Los accesorios estándar. Consulte a su distribuidor Vertex Standard para más detalles acerca de estos

y cualquier opción nueva disponible. Conexión de un no-aprobado Vertex Standard accesorios, en caso de causar un daño, puede anular la garantía limitada en este aparato.

CONTROLES Y CONECTORES (paneles superior y frontal)

① Antena Jack

Conecte la antena de goma suministradas flex (u otro antena presenta una impedancia de 50-Ohm) aquí.

② MIC / SP Jack

Este conector miniatura de cuatro conductores proporciona una conexión puntos para el audio del micrófono, auricular de audio, PTT, y la tierra.

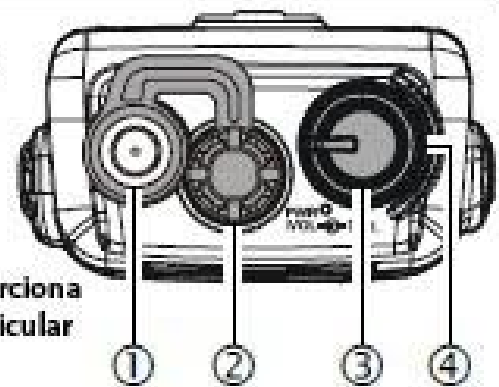

No permita que el FT-270R a quedar sumergida en el agua, mientras que el plástico cubren más del / la toma MIC SP se retira.

③ VOL / PWR Perilla

Gire este control hacia la derecha para encender el radio y para aumentar el volumen. La palanca que gira rotación en el clic-stop se apague el radio.

④ Perilla de Sintonía Este (interior) 20-posición de muesca interruptor giratorio se utiliza para fijar la frecuencia de operación, y también se utiliza para las selecciones de menús y otros ajustes.

⑤ Altavoz

El altavoz interno se encuentran aquí.

⑥ LCD (Pantalla de Cristal Líquido)

La pantalla muestra la corriente de funcionamiento condiciones, como se describe en la página siguiente.

⑦ Teclado

Estas 16 teclas de selección de muchas de las más características importantes que operan en el FT-270R. Las funciones de las teclas se describen en detalle en las páginas a seguir.

⑧ TX / Lámpara indicador BUSY

Este indicador se ilumina en verde cuando el silenciador se abre, y se vuelve rojo durante la transmitir.

⑨ MIC

El micrófono interno se encuentra aquí.

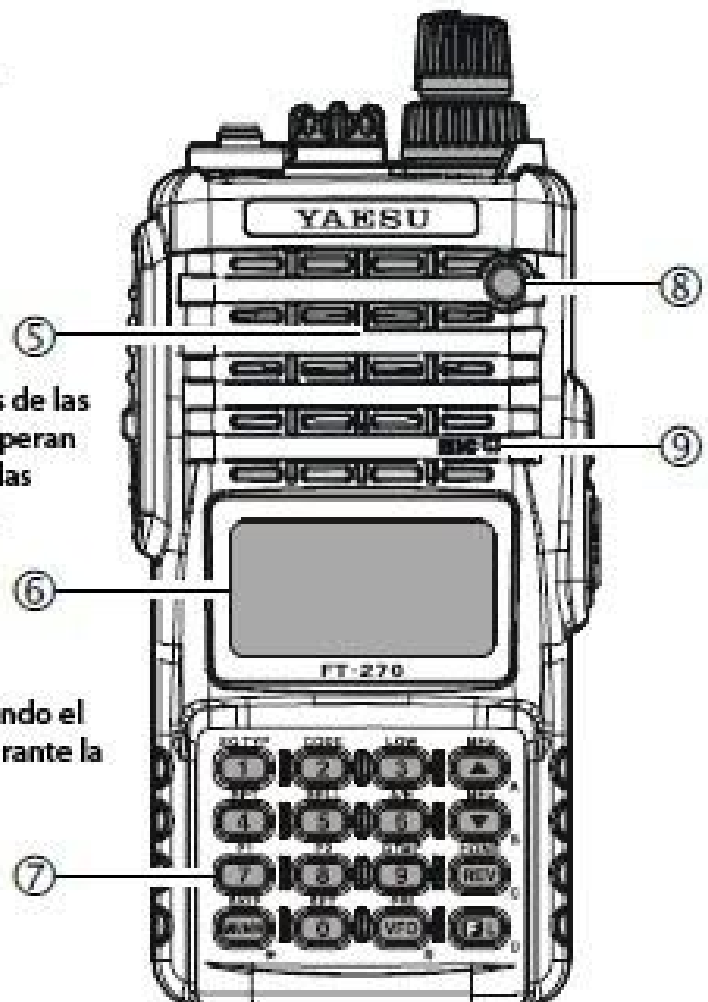

CONTROLES Y CONECTORES (LCD)

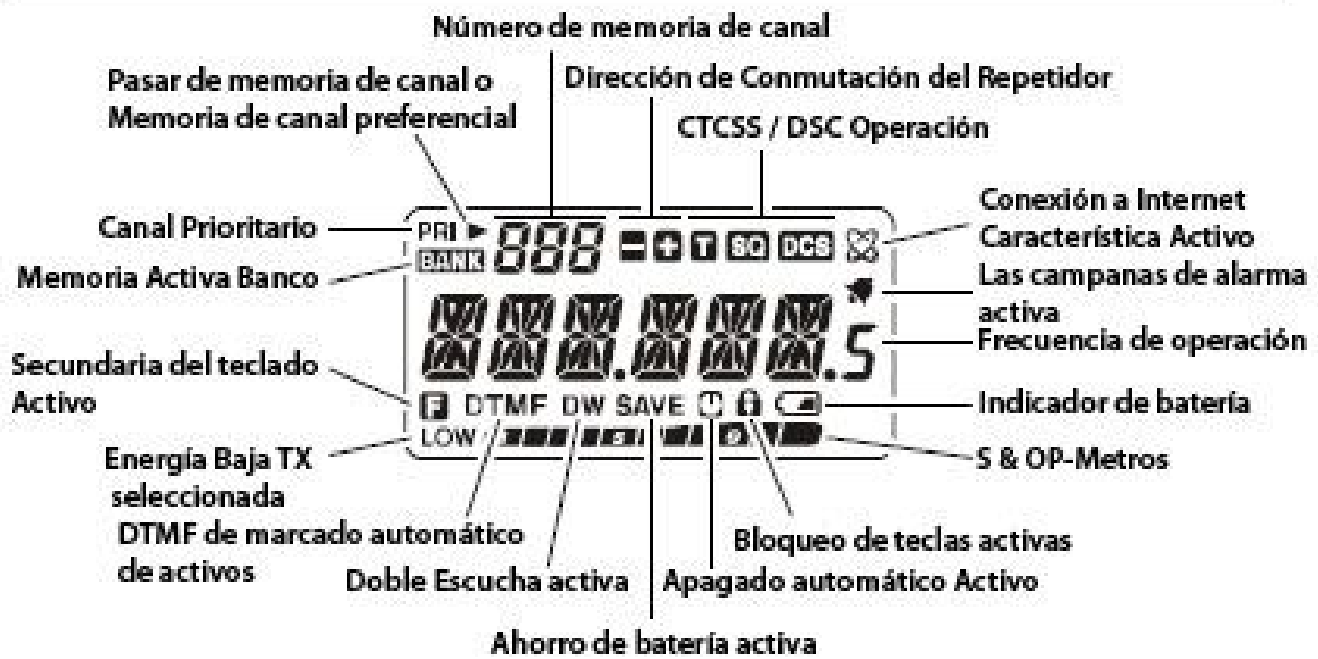





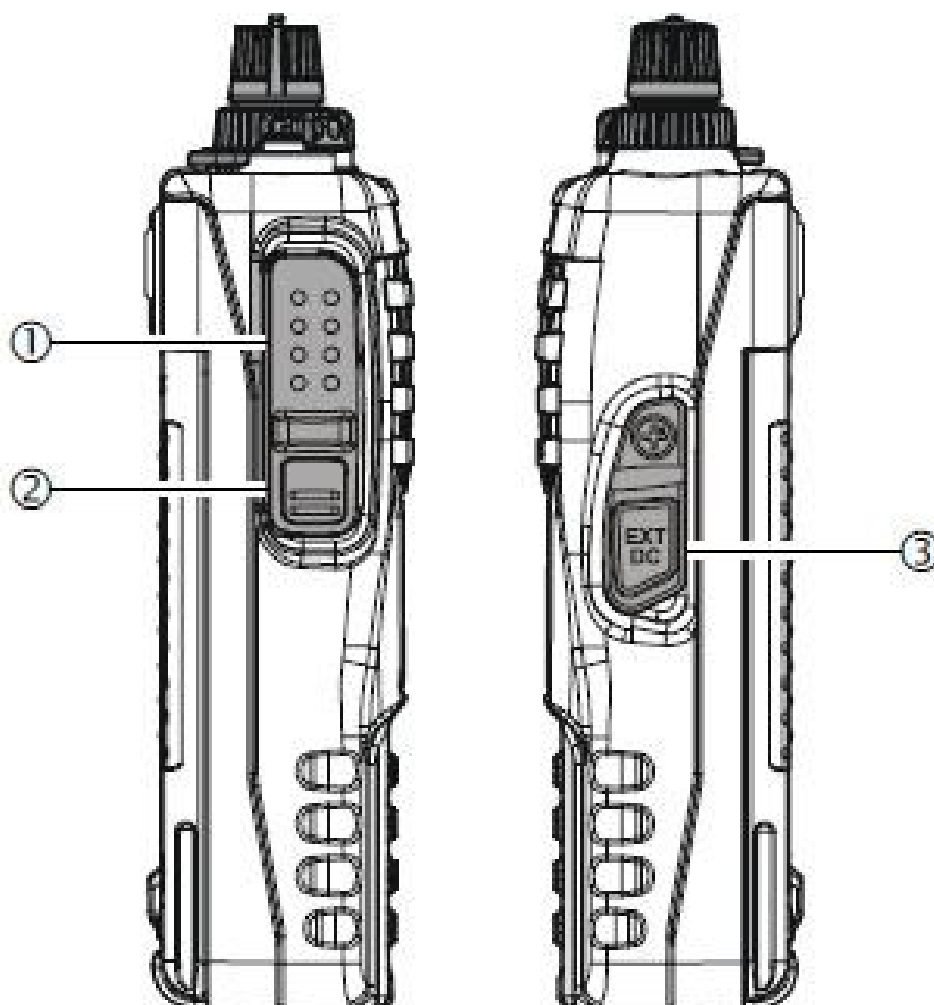



- ① PTT (Push To Talk) Cambiar
Pulse este interruptor para transmitir, y suéltelo (para recibir) después haber finalizado su transmisión.
- ② MONI Interruptor
Al pulsar este interruptor desactiva el ruido para acallar a la acción, lo que le permite oír muy señales débiles cerca del nivel de ruido de fondo de forma temporal. Pulse el botón [F / L] en el teclado
- ③ EXT DC Jack
Este conector coaxial DC allo conexión a una fuente de alimentación externa de CC (6-16V DC). El pasador central de esta toma es el positivo (+) de conexión.

 No permita que el FT-270R a quedar sumergida en el agua mientras que la goma tapa sobre el enchufe EXT DC se retira.











CONTROLES Y CONECTORES (Funciones del teclado)

	SQ TYP 	CODE 
Función Primaria (Oprima las teclas)	Frecuencia de entrada dígito "1".	Frecuencia de entrada dígito "2".
Función secundaria (Pulse [F / L] + teclas)	Activa el CTCSS o Funcionamiento del Sistema DCS.	Selecciona el tono CTCSS o Número de código DCS.
Tercera función (PULSE Y MANTENGA PULSADA TECLAS)	Alterna el "Tiempo" emisión o banco de memoria de cana l de encendido / apagado.	Activa el sistema ARTS.
	SPT 	BELL 
Función Primaria (Oprima las teclas)	Frecuencia de entrada dígito "4".	Frecuencia de entrada dígito "5".
Función secundaria (Pulse [F / L] + teclas)	Selecciona la dirección del enlace ascendente en desplazamiento de frecuencia (ya sea -, + o Simple) durante la operación Del Repetidor.	Selecciona Las repeticiones de la campanilla del Sistema CTSS / DCS
Tercera función (PULSE Y MANTENGA PULSADA TECLAS)	Activa la función. DE EMERGENCIA	ninguno
	PL ×1 	PL ×1 
Función Primaria (Oprima las teclas)	Frecuencia de entrada dígito "7".	Frecuencia de entrada dígito "8".
Función secundaria (Pulse [F / L] + teclas)	Selecciona el modo de Reanudación de Exploración	Selecciona el modo de lámpara de LCD / Teclado
Tercera función (PULSE Y MANTENGA PULSADA TECLAS)	ninguno	ninguno
	SKIP MEM 	SPT 
Función Primaria (Oprima las teclas)	Establece el control de frecuencia para el modo Memoria. Activa el modo de Memoria	Activa la conexión a Internet Frecuencia de entrada "0".
Función secundaria (Pulse [F / L] + teclas)	Selecciona el rastreo de memoria "Skip"	Activa el modo de menú.
Tercera función (PULSE Y MANTENGA PULSADA TECLAS)	Activa el modo de escritura de memoria (Para almacenamiento de canal de memoria).	Permite seleccionar el código de acceso a Internet

*1: Se puede programar el secundario (pulse [F / L +] clave) función de la tecla a otra función, si deseado. Véase la página 59 para más detalles.

CONTROLES Y CONECTORES (Funciones del teclado)

		
Función Primaria (Oprima las teclas)	Frecuencia de dígitos de entrada "3".	Aumenta la frecuencia VFO o se mueve un paso por la memoria canal al siguiente canal más alto.
Función secundaria (Pulse [F / L] + teclas)	Selecciona la potencia de transmisión deseada del nivel de salida.	Sintonice la frecuencia VFO al alza de 1 MHz pasos.
Tercer Función (PULSE Y MANTENGA PULSADA LAS TECLAS)	Activa el sistema de Búsqueda Inteligente.	Inicia el escáner al alza (Hacia una mayor frecuencia o un canal de mayor número).
		
Función Primaria (Oprima las teclas)	Frecuencia de dígitos de entrada "6".	Disminuye la frecuencia VFO o se mueve un paso por la memoria canal al siguiente canal más bajo.
Función secundaria (Pulse [F / L] + teclas)	Cambia la pantalla la indicación entre "frecuencia" y el canal "alfa / numérico etiquetas".	Sintonice la frecuencia VFO la baja de 1 MHz pasos.
Tercer Función (PULSE Y MANTENGA PULSADA LAS TECLAS)	Inicia el escáner programable hacia arriba (hacia una mayor frecuencia o un número de canal más alto)	Inicia el escáner a la baja (Hacia una frecuencia menor o un canal de menor número).
		
Función Primaria (Oprima las teclas)	Frecuencia de dígitos de entrada "9".	Invierte la transmisión y recepción frecuencias mientras se trabaja a través de un repetidor.
Función secundaria (Pulse [F / L] + teclas)	Selecciona el modo DTMF.	Cambia a "Home" (Canal favorito frecuencia)
Tercer Función (PULSE Y MANTENGA PULSADA LAS TECLAS)	ninguno	ninguno
		
Función Primaria (Oprima las teclas)	Establece el control de frecuencia en el modo VFO, Alterna entre el VFO "VFO A" y "B VFO"	Activa la tecla de función Suplente
Función secundaria (Pulse [F / L] + teclas)	Activa la función de la prioridad de Vigilancia Dual	Desactiva la tecla de función Suplente
Tercer Función (PULSE Y MANTENGA PULSADA LAS TECLAS)	Selecciona el ancho de banda para el escáner VFO	Activa la función de llave de bloqueo.

*2: Usted puede cambiar la función de prensa entre la clave primaria () y secundaria (Pulse F [/L +] clave) funciones, si así lo desea. Véase la página 77 para más detalles.

INSTALACIÓN DE ACCESORIOS

INSTALACION DE LA ANTENA

La antena suministrada proporciona buenos resultados para todo el rango de frecuencia del transceptor. Sin embargo, para una mayor recepción en ciertas frecuencias no aficionados, es posible que desee para conectar una antena diseñada específicamente para esa frecuencia rango, como la antena suministrada es necesariamente un compromiso fuera de la banda de aficionados, y no puede estar obligado a proporcionar de alto rendimiento en todas las frecuencias.

Para instalar la antena suministrada, sujete el extremo inferior de la antena, entonces atornille en el conector de acoplamiento en el transceptor hasta que quede ajustado. No apriete en exceso por el uso de extrema fuerza.



Notas:

- * Nunca transmita sin tener una antena conectada.
- * Al instalar la antena suministrada, nunca sostenga la parte superior de la antena, mientras que atornillándolo en el conector de acoplamiento en el transceptor.
- * Si utiliza una antena externa para la transmisión, asegúrese de que los cables de acero presentó a la transceptor es 1,5:1 o inferior, para evitar la pérdida excesiva de línea de alimentación.

INSTALACIÓN DEL PAQUETE DE BATERÍAS FNB-83

La FNB-83 es una batería de alto rendimiento de Ni-MH de alta capacidad de proporcionar en un compacto paquete. Bajo uso normal, la FNB-83 puede ser usado para los aproximadamente 300 ciclos de carga, después de lo cual el tiempo de funcionamiento puede prever una disminución. Si usted tiene una batería vieja que está mostrando la capacidad que se ha convertido disminuido, usted debe cambiar el paquete de por uno nuevo.

La instalación de la batería es fácil y rápida:

- * Introduzca el paquete de batería en el compartimento de las pilas en la parte posterior de la radio mientras se inclina la Clip para el cinturón de salida, entonces cerrar el paquete de batería Pestillo hasta que encaje en lugar con un "clic".
- * Para extraer la batería, apagar la radio y la eliminar cualquier protección cerrar el pestillo de la batería los casos. Abra la batería

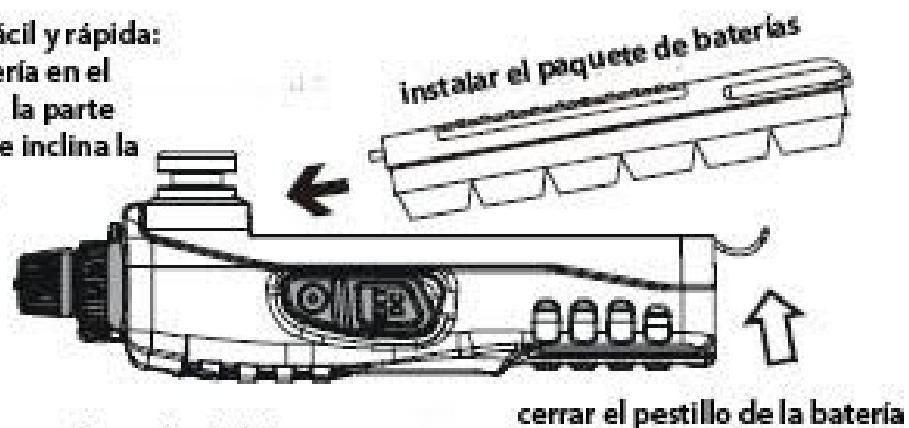

cerrar el pestillo de la batería

Pack pestillo en la parte inferior de la radio, a continuación, deslice la batería hacia abajo y hacia fuera de la radio mientras se inclina la pinza para el cinturón del camino

CARGA DE LA BATERÍA

Si la batería nunca ha sido usada, o su carga se agota, se puede cargar conectando el NC-88 Cargador de baterías durante la noche, como se muestra en la ilustración, a la toma EXT DC. Si sólo el 12 ~ 16 voltios de corriente continua está disponible, la opción E-DC-5B CC por cable (con su cigarrillo enchufe de encendedor) o E-DC-6 DC cable (enchufe y el cable sólo) también puede ser utilizado para cargar la de la batería.

Un paquete completamente descargada se cargue por completo en 10 horas. Desconecte el NC-88 desde el conector EXT DC y la salida de línea de CA.



Nota importante:

- * El NC-88 no está diseñado para alimentar el transmisor-receptor para la operación (recepción o transmisión).
- * No deje el NC-88 conectado al transceptor por periodos continuos de más de 24 horas. A largo plazo la sobrecarga puede degradar el paquete de baterías Ni-MH y de manera significativa acortar su vida útil.
- * Tenga en cuenta que el NC-88 puede contribuir a la televisión por el ruido y la recepción de radio en las inmediaciones, por lo que no recomendamos su uso junto a estos dispositivos.

Indicador de batería baja

* A medida que su batería se descarga durante el uso, la tensión irá haciendo cada vez más bajos. ¿Cuándo el voltaje de la batería se está convirtiendo en demasiado bajo para una operación confiable, el "  " icono parpadea en la pantalla LCD, indicando que la batería debe ser recargada antes de su uso posterior.



* Evite recargar las baterías de Ni-MH antes de que el "  " indicador es observada, ya que esto puede degradar la capacidad de carga de su batería de Ni-MH.

INSTALACIÓN DE ACCESORIOS

INSTALACIÓN PINZAS PARA CINTURON

- * Conectar el soporte a la parte posterior del FT-270R, con la muesca apuntando directamente hacia arriba, utilizando el tornillo suministrado (Figura 1). Use solamente el tornillo incluido con el clip de montaje el clip a la parte posterior de la FT-270R.
- * Fije el clip para el cinturón a su cinturón (Figura 2).
- * Para instalar el FT-270R en el clip, alinear el gancho con el sujetador y deslice la FT-270R en su ranura hasta que oiga un ruido (Figura 3).
- * Para quitar el FT-270R, rotar 180 grados, a continuación, deslice el FT-270R DE clip para el cinturón (Figura 4).



Figura 1



Figura 2

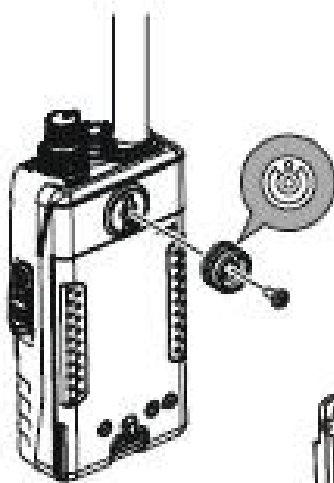

Figura 3

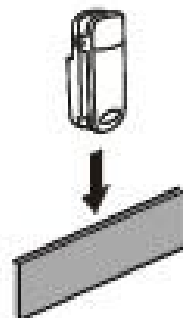

Figura 4

INSTALACIÓN DE BATERÍAS ALCALINAS FBA-25A (OPCIONAL)

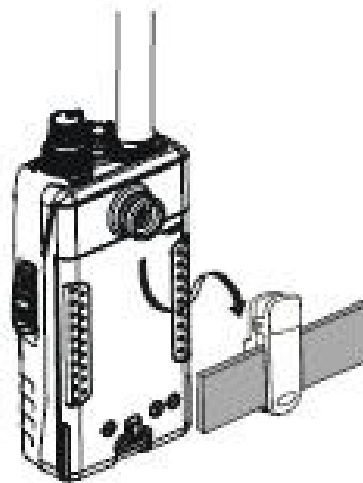
El FBA-25A opcional de batería permite el funcionamiento de la sentencia de la FT-270R con seis pilas alcalinas tamaño "AA".

Cuando las baterías instalarlo, inserte el (-) primero, a continuación, pulse en el extremo (+) para que la batería encaje en su lugar. Siempre reemplace todas las pilas al mismo tiempo, prestar atención a la polaridad indicada dentro de la caja.

El FBA-25A no debe ser utilizado con pilas recargables. El FBA-25A no contiene la térmica y otra corriente circuitos de protección (siempre en el "FNB" serie de Ni-MH Los paquetes de baterías) necesario para la utilización de Ni-Cd y Ni-MH células.

Tenga en cuenta que la potencia y duración de la batería será mucho más cortos cuando se usan alcalinas AA células. Deben ser considerados una fuente de energía de emergencia copia de seguridad, por esta razón.

OPERACIÓN

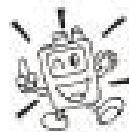

Hola! de soy RF Radio, y yo le voy a guiar a medida que aprendes los muchos características de la FT-270R. Sé que está ansioso por salir al aire, pero animo que lea la sección "operacion" de este manual tan a fondo como posible, de manera que obtendrá el mayor provecho de este transceptor nuevo y fantástico.

ENCENDIDO Y APAGADO

* Asegúrese de que la batería está instalada, y que la batería está completamente cargada. Conecte la antena en la toma del Panel superior.

* Gire VOL / PWR (perilla interior) del panel superior, hasta que haga clic para activar la radio. El actual suministro de voltaje de CC se indicará en la pantalla durante 2 segundos.

Después de este intervalo de 2 segundos, la pantalla reanuda a su indicación normal de la frecuencia de operación.

* Para apagar la radio, gire VOL / PWR totalmente hacia la izquierda en la posición de parada hasta que haga clic.

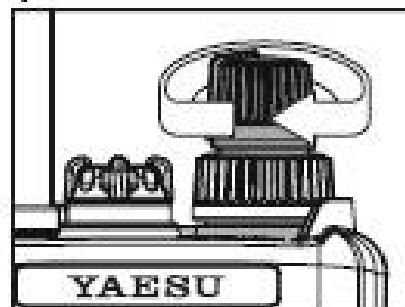

AJUSTE EL VOLUMEN DEL AUDIO

Gire VOL / PWR mando (perilla interior) para ajustar el receptor de audio a un nivel cómodo, utilizando el fondo ruido como una referencia. Hacia la derecha aumenta la rotación el nivel de volumen.

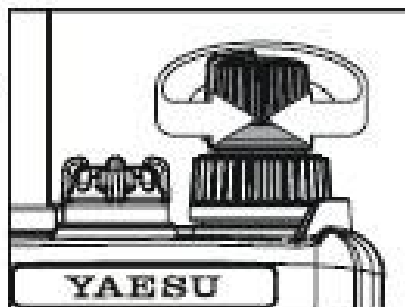

AJUSTE EL SILENCIADOR

* Para establecer el silenciador, pulse [F / L], seguido por el interruptor de MONI justo debajo de la PTT en la parte izquierda del transceptor.

* Ahora gire el DIAL (perilla exterior) para encontrar la más baja de ajuste ("LVL 1" al "LVL 15") que sólo se el silencio el ruido de fondo. No utilice un ajuste más alto de lo necesario, o sensibilidad a la debilidad de entrada las señales se degrada.

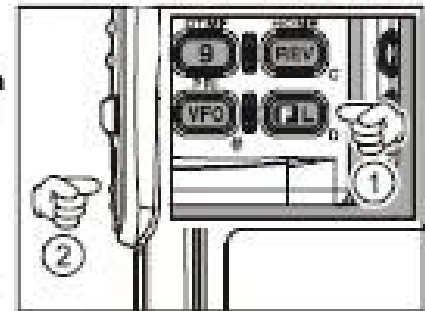

* Pulsar el interruptor del PTT momentáneamente cuando usted ha hecho el nuevo ajuste, lo que le devolverá a la operación normal.



1) Un especial "Silenciamiento por RF" está prevista en esta radio.

Esta característica le permite establecer el silenciador de manera que sólo las señales que superen un determinado S-metro nivel se abrirá el silenciador.

Véase la página 18 para más detalles.

2) Si está operando en una zona de alta contaminación de RF, puede que tenga que considerar "Tono Supresión " utilizando el decodificador CTCSS. Esta característica para mantener el radio tranquila hasta que se recibe una llamada de una estación que contiene un subtono (Subaudible). O bien, si tus amigos tienen radios equipadas con DCS (Digital Coded Squelch) como su FT-270R tiene, trate de usar este modo para la vigilanciasilenciosa de ocupados canales.

FRECUENCIA DE NAVEGACIÓN

El FT-270R al principio, deberá estar funcionando en el modo " VFO ", un sistema canalizado que le permite el ajuste libre en toda la banda de trabajo actualmente seleccionado.

Hay tres métodos básicos de navegación de frecuencia están disponibles en el FT-270R:

1) Marque A finaciones

La rotación de la perilla de Sintonía (exterior de mando) permite el ajuste en los pasos pre-programados establecidos para la banda de operación actual. gira hacia la derecha del dial hace que el FT-270R sea ajustadado hacia una mayor frecuencia, mientras que en sentido antihorario rotación más baja la frecuencia de operación.

Si pulsa [F / L clave] momentáneamente y gire la perilla de Sintonía, los pasos de frecuencia de 1 MHz serán seleccionados. Esta característica es extremadamente útil para hacer excursiones a lo largo de frecuencia rápida El rango de ajuste de ancho de la FT-270R.

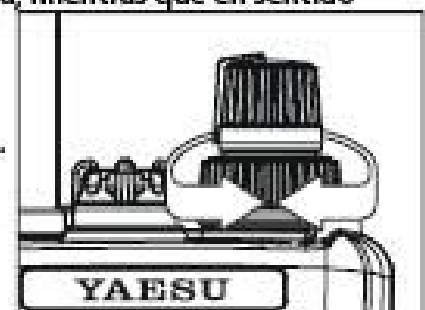

OPERACIÓN

FRECUENCIA DE NAVEGACIÓN

2) La admisión directa de frecuencia del teclado

La frecuencia de operación deseada puede introducirse directamente desde el teclado. El primer "1" en la frecuencia no es necesario inscribirse, ya que se "supone" por el microprocesador.

Para introducir una frecuencia directamente, algo más que una en la banda de 10, 1 MHz, y los dígitos de kHz.

Ejemplos: Para entrar en 146,560 MHz, pulse [4]> [6]> [5]> [6]> [0]

Para entrar en 146.5625 MHz (12,5 kHz pasos), [4]> [6]> [5]> [6]> [2]

3) Escaneo

Presione y mantenga tanto en el [^](MHz) o [v](MHz) durante segundos para iniciar alza o a la baja de barrido, respectivamente un Escáner manual VFO

Para el escaneado dentro de un rango limitado sub-banda, desde el modo VFO, mantenga pulsada la tecla en el [6 (A / N)] durante un segundo para comenzar a rastrear hacia una mayor frecuencia en el anterior definido sub-banda (escáner VFO programada). Detalles acerca de la configuración sub-banda se puede encontrar en la página 37.

Si desea invertir la dirección de la exploración (es decir, hacia un menor frecuencia, en lugar de una frecuencia más alta), simplemente gire el DIAL un click en el sentido contrario a las agujas del reloj, mientras que el FT-270R realiza la exploración. La dirección de exploración sera invertida. Para volver a la exploración hacia una frecuencia más alta una vez más, gire el dial en sentido horario un clic

El escáner se detendrá cuando reciba una señal suficientemente fuerte como para romper el umbral de silenciamiento. El FT-270R celebrará a continuación, en esa frecuencia de acuerdo a la configuración del modo "RESUME" (Modo Ajuste del artículo 32: RESUME). Pulse el botón PTT momentáneamente para cancelar el escaneo. Esto sólo se detiene la exploración, sin que ello cause que haya transmisión. Ver página 38 para obtener detalles sobre la operación de escaneo.



(Escáner VFO MANUAL)



(Escáner VFO PROGRAMADA)

TRANSMISIÓN

Una vez que haya establecido una frecuencia adecuada en el interior de la banda de 144 MHz Amateur en que el FT-270R puede transmitir, ya estás listo para salir al aire! Estos son los más básicos pasos; aspectos más avanzados de la operación del transmisor se discutirá más adelante.

• Para transmitir, oprima el botón PTT, y hable en el micrófono del panel frontal (ubicado en la esquina inferior izquierda esquina de la rejilla del altavoz) en un nivel de voz normal. El TX / indicador BUSY se iluminará en rojo durante la transmisión.

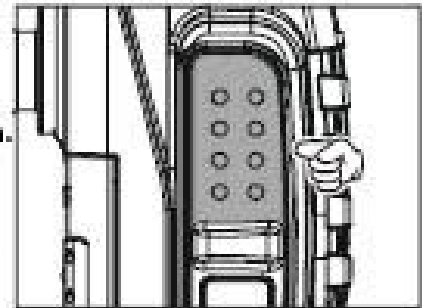

• Para volver al modo de recepción, suelte el botón PTT.

• Durante la transmisión, el nivel de poder relativo se indica en el gráfico de barras en la parte inferior de la pantalla LCD; de la escala completa confirma "alta potencia" operación, mientras que desviación de dos barras indica "Low Power" la operación. Cinco Las barras indican la "Media Power" operación. Además, el "LOW" icono aparecerá en la parte inferior de la pantalla durante la operación en el "Low Power" y "Media Power" ajustes.

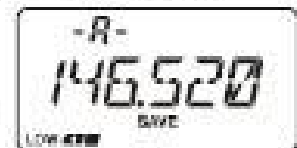

"BAJO CONSUMO"

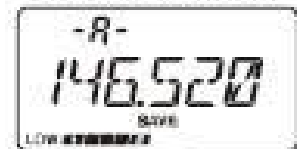

"MEDIO CONSUMO"



"ALTO CONSUMO"

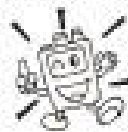

1) Si usted está hablando con amigos en el área inmediata, obtendrá vida mucho más larga de la batería cambiando a baja funcionamiento de alimentación, que se describe en el capítulo siguiente. Y no se olvidar: siempre tiene una antena conectada al transmitir.

2) La transmisión es posible sólo en la banda de 144 MHz de aficionados.

Cambiar el nivel de potencia del transmisor

Para cambiar el nivel de potencia:

• Pulse [F / L], ya continuación, presione la tecla [3 (LOW)] en forma. El LCD muestra el nivel de potencia de salida de corriente.

• Gire el DIAL DE botón para seleccionar la potencia deseada de salida nivel. selecciones disponibles son "HIGH" (5 W), "MID" (2 W), y "LOW" (0,5 W).

• Una vez hecha su elección, presione el botón PTT para guardar el nuevo ajuste y regresar a la operación normal

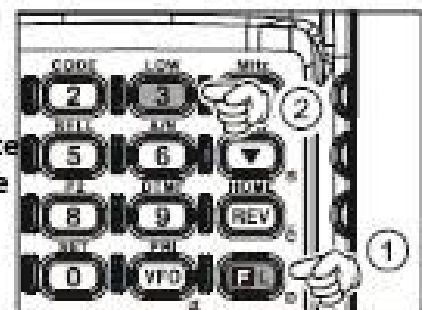

1) El FT-270R es inteligente! Cuando se almacenan los recuerdos, puede almacenar la energía configuración de la salida por separado en cada memoria, así que usted no pierde energía de la batería cuando se utiliza muy de cerca en repetidores!

2) Cuando se está operando en la Baja "o" Medio "ajuste de potencia, puede pulsar el [F / L], ya continuación, presione el botón PTT, para hacer que el FT-270R para transmitir (temporalmente) en De alta potencia. Después de una transmisión, el nivel de potencia volverá a la previamente seleccionadas ("Low" o "Media" de energía) de ajuste.

OPERACION AVANZADA

Ahora que usted está dominado los fundamentos de las operación del FT-270R, vamos a aprender más sobre algunas de las impresionantes características de su nuevo equipo.

BLOQUEAR TECLADO

Para activar la función de bloqueo, mantenga pulsada la tecla en el [F / L] durante un segundo. El icono "🔒" aparecerá en la pantalla LCD. Para cancelar el bloqueo mantenga pulsada la tecla en el [F / L] de nuevo durante un segundo.

Con el fin de evitar cambios de frecuencia accidentales o transmisiones inadvertidas, diversos aspectos de la DIAL el FT-270R y el teclado se puede bloquear. Es posible que cambiar las combinaciones de bloqueo.

Para bloquear todas o algunas de las claves:

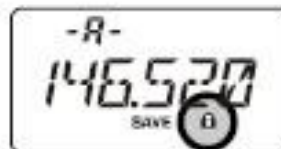

1. Pulse el botón [F / L], ya continuación, presione el] [0 (SET) para entrar en el Conjunto modo.

2. Gire la perilla de Sintonía para seleccionar el modo de Ajuste del artículo 26: "BLOQUEO".



3. Pulse [F / L] en forma momentánea para que el ajuste de este Tema.

4. Gire la perilla de Sintonía con el esquema de bloqueo que desee que se enumeran a continuación:

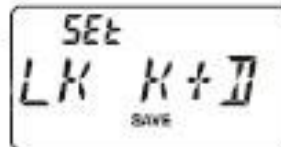

LK CLAVE: Sólo el teclado del panel frontal está bloqueado

LKDIAL: Sólo la parte superior del panel de Sintonía se bloquea

LK K + D: Tanto el teclado y DIAL están bloqueados (por defecto de fábrica)

LK PPH: El interruptor PTT está bloqueada (TX no es posible)

LK P + K: Ambos, el interruptor PTT y el teclado están bloqueados

LK P + D: Tanto el botón PTT y DIAL están bloqueados

LK TODOS: Todos los controles indicados más arriba

5. Una vez hecha la selección, presione el botón PTT para almacenar esta nueva y volver al funcionamiento normal.

OPERACION AVANZADA

ILUMINACIÓN DE TECLADO / LCD

Su FT-270R incluye una lámpara de iluminación rojiza que ayuda en la operación nocturna. El rendimiento de la iluminación rojiza y clara de la pantalla en un ambiente oscuro, con un mínimo de degradación de la visión nocturna.

Tres opciones para la activación de la lámpara se proporcionan:

Modo CLAVE: Se ilumina el teclado / pantalla LCD se enciende durante cinco segundos al girar la DIAL mando o presione el teclado o cualquier interruptor (excepto botón PTT).

Esta es la configuración predeterminada de fábrica programado.

CONT modo: se ilumina el teclado / pantalla de la lámpara de forma continua.

Modo OFF: Desactiva el teclado / pantalla de la lámpara.

Aquí está el procedimiento para configurar el modo de funcionamiento de la lámpara:

1. Pulse el botón [F / L], ya continuación, presione el] [0 (SET) para entrar en el Conjunto modo.
2. Gire la perilla de Sintonía para seleccionar el modo de Ajuste del artículo 25: LAMP.
3. Pulse el botón [F / L] en forma momentánea para que el ajuste de este Tema.
4. Gire la perilla de Sintonía para seleccionar uno de los tres modos descritos arriba.
5. Una vez hecha su elección, presione el botón PTT para guardar la nueva configuración y volver al funcionamiento normal.

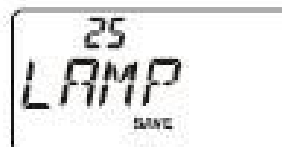

DESHABILITAR PITIDO DEL TECLADO

Un zumbador del teclado proporciona señal audible muy útil cada vez que un teclado numérico. Si desea apagar el pitido:

1. Pulse el botón [F / L], ya continuación, presione el] [0 (SET) para entrar al modo de Programación.
 2. Gire la perilla de Sintonía para seleccionar Modo Ajuste Tema 6: BEEP.
 3. Pulse el botón [F / L] en forma momentánea para que el ajuste de este Tema.
 4. Gire la perilla para cambiar la configuración a "OFF".
 5. Pulse el botón PTT para guardar el nuevo ajuste y regresar a funcionamiento normal.
 6. Para activar el pitido de nuevo otra vez, seleccione "KEY" o "KEY + SC (De fábrica) "en el paso 4 anterior.
- CLAVE:** El zumbador suena cuando se presiona el teclado.
- KEY + SC:** El zumbador suena cuando se presiona el teclado, o cuando el escáner se detiene

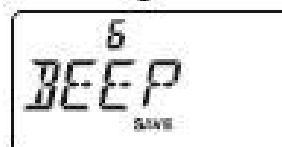

OPERACION AVANZADA

SILENCIADOR DE RF

Una característica especial de silenciamiento de RF se proporciona en esta radio. Esta característica le permite establecer la silenciamiento de manera que sólo las señales que excedan cierto nivel S-metro se abrirá el silenciador.

Para configurar el circuito de silenciamiento de RF, utilice el procedimiento siguiente:

1. Pulse el botón [F / L], ya continuación, presione el] [0 (Set) para ingresar al modo menu.
2. Gire la perilla de Sintonía para seleccionar el modo de Ajuste del artículo 34: RF SQL.
3. Pulse el botón [F / L] en forma momentánea para que el ajuste de este Tema.
4. Gire la perilla de Sintonía para seleccionar el nivel de intensidad de la señal deseada para el umbral de silenciamiento (S-1, S-2, S-3, S-4, S-5, S-6, S-8, S-FULL, u OFF).
5. Pulse el botón PTT para guardar el nuevo ajuste y regresar a funcionamiento normal.



CONTROL DE LA TENSION DE BATERIA

El microprocesador del FT-270R incluye la programación, que esté a la batería actual tensión.

1. Pulse el botón [F / L], ya continuación, presione el] [0 (SET) para entrar en el modo menu.
2. Gire la perilla de Sintonía para seleccionar Modo Ajuste Tema 12: CC VLT.
3. Pulse el botón [F / L] en forma momentánea para mostrar la actual tensión de corriente continua que se suministran.
4. Pulse el botón [F / L] clave, seguido por el botón PTT para volver a funcionamiento normal.

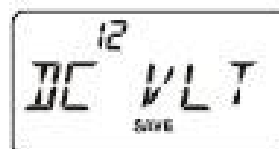

FUNCIONAMIENTO DEL REPETIDOR

Las estaciones repetidoras, que generalmente se encuentra en cumbres de montañas o de otros lugares elevados, proporcionan una dramática extensión de la gama de comunicación para transceptores portátiles o móviles de baja potencia.

El FT-270R incluye una serie de características que hacen la operación simple repetidor y agradable.

CAMBIOS DEL REPETIDOR

El FT-270R ha sido configurado, en la fábrica, con el desplazamiento del repetidor establece en 600 kHz.

Dependiendo de la parte de la banda en la que está operando, el cambio puede ser repetidor ya sea a la baja (-) o hacia arriba (+), y uno de estos iconos aparecerá en la parte superior de la pantalla LCD cuando los cambios repetidor se han habilitado.



CONMUTACION AUTOMATICA DEL REPETIDOR (ARS)

El FT-270R cuenta con un práctico automática Repetidor, que causa la conmutación del repetidor que deba aplicarse automáticamente cada vez que sintonice el designado sub-bandas de repetidores en su país. Estas sub-bandas se muestran a continuación.

Si la característica del ARS no parece estar funcionando, es posible que accidentalmente ha desactivado la misma.

Para volver a habilitar ARS:

1. Pulse el botón [F / L], ya continuación, presione el] [0 (Set) para ingresar al modo de.
2. Gire la perilla de Sintonía para seleccionar Ajuste Modo 4: ARS.
3. Pulse el botón [F / L] en forma momentánea para que el ajuste de este Tema.
4. Gire la perilla de Sintonía para seleccionar "ARS. ON".
5. Una vez hecha la selección, presione el botón PTT para guardar la nueva configuración y volver al funcionamiento normal.

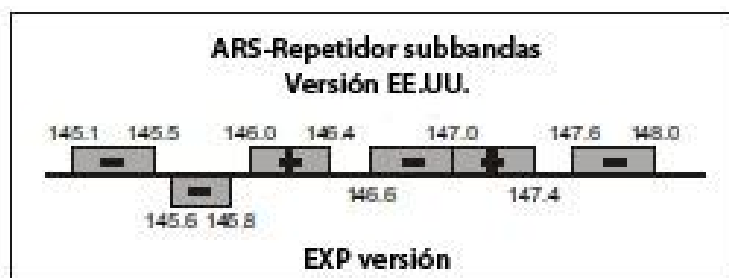
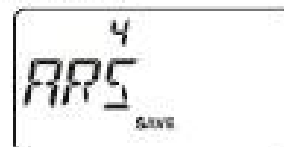

FUNCIONAMIENTO DEL REPETIDOR

ACTIVACIÓN MANUAL DE CAMBIOS REPETIDOR

Si la conmutación automática se ha desactivado, o si es necesario configurar una dirección conmutación del repetidor otros a la establecida por el ARS, es posible establecer la dirección del desplazamiento del repetidor de forma manual.

Para hacer esto:

1. Pulse el botón [F / L], ya continuación, presione el [4 (RPT) para permitir la selección del repetidor cambio de dirección.
2. Esto proporciona un "atajo" para establecer el modo del artículo 35: RPT.MOD.
3. Gire la perilla de Sintonía para seleccionar el cambio deseado entre "RPT. -" RPT.OFF "RPT. +" Y "."
4. Una vez hecha la selección, presione el botón PTT para guardar el nuevo ajuste y volver al funcionamiento normal.

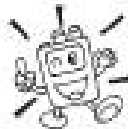
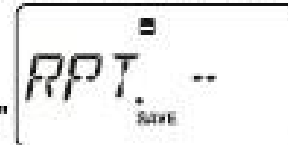

Si usted hace un cambio en la dirección turno, pero todavía tienen Automática del Repetidor Los cambios que estén aún (ver sección anterior), al cambiar la frecuencia (por girando la perilla de Sintonía, por ejemplo) mantenido por el ARS se over-ride el manual configuración de la dirección de turno. ARS Desactivar si no desea que esto suceda.

Si usted hace un cambio en la conmutación del repetidor en un canal de memoria que ya está almacenada, el radio considerar esto como un "temporal" cambiará a menos que guarde la memoria una vez más, esta tiempo con el repetidor que desee cambiar comprometidos.

Cambiar el repetidor Turnos:

Si viaja a una región diferente, es posible que necesite cambiar el turno de fin de repetidor para garantizar la compatibilidad con los requisitos de funcionamiento local.

Para ello, siga el procedimiento siguiente:

1. Pulse el botón [F / L], ya continuación, presione el [0 (SET) para entrar en el Conjunto modo.

2. Gire la perilla de Sintonía para seleccionar el modo de Ajuste del artículo 41: SHIFT.

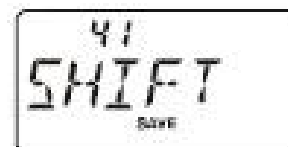

3. Pulse el botón [F / L] en forma momentánea para que el ajuste de este Tema.

4. Gire la perilla de Sintonía para seleccionar la magnitud repetidor nuevo cambio.



5. Una vez hecha la selección, presione el botón PTT para almacenar esta nueva y volver al funcionamiento normal.

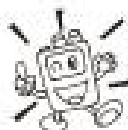

Si sólo hay una "SPLIT" divisiones que necesitas para programar, no cambie la "DEFAULT" los cambios repetidos de usar este modo de Ajuste del artículo. Introduzca la transmisión y Recibir frecuencias por separado, como se muestra en la página 29.

FUNCIONAMIENTO DEL REPETIDOR

ACTIVACIÓN MANUAL DE CAMBIOS REPETIDOR

Comprobación del repetidor de enlace ascendente (de entrada) Frecuencia A menudo es útil ser capaz de verificar el enlace ascendente (de entrada) por la frecuencia de un repetidor, para ver si el estación que llama está dentro del rango directo ("Simple")

Para ello, basta con pulsar [REV (HOME)] en forma. Se dará cuenta de que la pantalla se ha desplazado a la frecuencia de enlace ascendente repetidores.

Pulse [REV (HOME)] de nuevo para causar la operación de volver al control normal del repetidor de enlace descendente (de salida) de frecuencia. Mientras que usted está escuchando en la frecuencia de entrada al repetidor mediante el [REV (HOME)] en forma, el icono de desplazamiento del repetidor parpadeará.



La configuración de esta clave podrán establecerse, bien para "RV" (para verificar la frecuencia de entrada de un repetidor), o "HM" (para la conmutación instantánea a la "Casa" de canal para la banda que operan en). Para cambiar la configuración de esta clave, el uso del artículo Programar modo 33: REV / HM. Véase la página 77.

INTERVALOS MODO VFO

Para trabajar con repetidores curioso divide, o comunicarse con los astronautas en órbita vehículos espaciales, puede ser necesario el uso no estándar se divide entre la recepción y frecuencia de transmisión. Si la solicitud es poco frecuente no lo suficiente como para justificar la dedicación de un canal de memoria para este propósito, el "VFO Split" modo puede ser utilizado.

Este es el procedimiento para Ir Split:

1. Pulse el VFO [(PRI)], según sea necesario, para seleccionar el VFO-A. Ajuste el VFO-A para el que desee recepción (downlink) frecuencia (e.g. 145.800 MHz).
2. Ahora presione el VFO [(PRI)], y establecer el VFO-B para la transmisión deseada (enlace ascendente) por la frecuencia (Por ejemplo, 144.490 MHz).
3. Pulse el VFO [(PRI)] una vez más para volver a establecer el VFO-A como la "Principal" (recibir) VFO.
4. Pulse el botón [F / L], ya continuación, presione el] [0 (Set) para ingresar al modo de.
5. Gire el dial para seleccionar el modo de Ajuste del artículo 50: VFO.SPL.
6. Pulse el botón [F / L], ya continuación, gire el dial para ajustar esta función "VSP. ON".
7. Pulse el botón PTT una vez para guardar la nueva configuración y salir a funcionamiento normal.
8. Ahora tendrán que operar en el modo Dividir. Cuando se presiona el botón PTT para transmitir, se dará cuenta que el VFO-A y VFO-B invertir las posiciones. El indicador de selección VFO "-b" destella mientras el transceptor está transmitiendo, esto significa que la función de VFO Split está activado.



FUNCIONAMIENTO DEL REPETIDOR

INTERVALOS MODO VFO

9. Si tiene que modificar el VFO-B (transmisión) por la frecuencia (por Doppler corrección de Turno, etc), basta con pulsar el VFO [(PRI)], luego hacer el cambio necesario, a continuación, pulse [VFO (PRI)] una vez más para restaurar el VFO-A del "recibir VFO posición".

10. Cuando haya terminado con la operación de Split, volver a entrar al modo de Programación, Y el cambio Set Modo Tema 50: VFO.SPL a "VSP.OFF".

Un par de frecuencias dividir establece mediante la característica de VFO Split no pueden almacenarse directamente en la memoria. Puede, sin embargo, almacenar pares de frecuencias diferentes utilizando un extraño (un poco más simple) procedimiento. Véase la página 29.

FUNCIONAMIENTO DEL SISTEMA CTCSS

Muchos sistemas de repetidores requieren que un tono de muy baja frecuencia de audio se superpone a su portadora de FM con el fin de activar el repetidor. Esto ayuda a evitar la activación falsa de la repetidor de señales de radar o espurias de otros transmisores. Este sistema de tonos, llamado "CTCSS" (Tono continuo silenciamiento codificado del sistema), se incluye en el FT-270R, y es muy fácil de activar.



La activación del sistema CTCSS comprende dos acciones: establecer el modo de tono, y luego poner de la Frecuencia de Tono. Estas acciones se establecen mediante el [1] (SQ TYP) clave y [2] (CODE) llaves.

1. Pulse el botón [F / L], ya continuación, presione el [1] (SQ TYP) para habilitar la selección de la CTCSS / DCS / ECS modo.

2. Gire la perilla de Sintonía a fin de que "TONE" indicación aparece en la pantalla, lo que activa el Codificador CTCSS, para el acceso a repetidores que requieren un tono CTCSS.



3. La rotación de la perilla de Sintonía una más "click" en el paso "2" por encima de hará que el "TSQL" notación a aparecer. Cuando "TSQL" es muestra, esto significa que el sistema está activo Silenciador de tono, que silencia el receptor del FT-270R, hasta que se recibe una llamada de otra radio enviando una Igualar los tonos de CTCSS. Esto puede ayudar a mantener su radio tranquila hasta que una convocatoria específica que se reciba, que puede ser útil, mientras que operan en las zonas congestionadas de la banda.

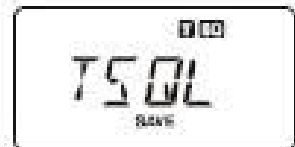

1) Usted puede notar un "REV TN" indicación en la pantalla mientras se gira la perilla de Sintonía en este paso, lo que significa que el reverso Silenciador de tono el sistema está activo, que silencia su FT-270R es el receptor (en lugar de abrir el silenciador) cuando recibe una llamada de la radio enviando un emparejado CTCSS tono. El icono "REV TN" parpadea en la pantalla cuando el reverso de tono sistema de silenciamiento está activada.

2) Usted puede notar la DCS "y" ECS las "Indicaciones en la pantalla mientras usted rota la perilla de Sintonía aún más. Vamos a discutir el sistema de Silenciamiento por Código Digital (para "DCS") y mejoras de paginación y Código de silenciamiento (por "ECS") más tarde.

4. Una vez hecha la selección del modo de tono CTCSS, presione el botón PTT para guardar la nueva configuración.

5. Pulse el botón [F / L], ya continuación, pulse el [2] (CODE) para habilitar la configuración de la frecuencia CTCSS.

6. Gire el DIAL mando hasta que la pantalla indica que la Frecuencia de Tono hay que usar (preguntar al dueño del repetidor)



CTCSS TONE FREQUENCY (Hz)					
67.0	69.3	71.9	74.4	77.0	79.7
82.5	85.4	88.5	91.5	94.8	97.4
100.0	103.5	107.2	110.9	114.8	118.8
123.0	127.3	131.8	136.5	141.3	146.2
151.4	156.7	159.8	162.2	165.5	167.9
171.3	173.8	177.3	179.9	183.5	186.2
189.9	192.8	196.6	199.5	203.5	206.5
210.7	218.1	225.7	229.1	233.6	241.8
250.3	254.1	-	-	-	-

FUNCIONAMIENTO DEL SISTEMA CTCSS

7. Una vez hecha la selección, pulse [F / L] en forma momentánea para guardar el nuevo configuración y el modo de funcionamiento normal. Esto es diferente que el método usual de la restauración Funcionamiento normal, y sólo se aplica a la configuración de la CTCSS / DCS frecuencias.



Su repetidor puede o no puede volver a transmitir un tono de CTCSS - algunos sistemas sólo CTCSS utilizar para controlar el acceso al repetidor, pero no lo pasan a lo largo cuando transmitiendo. Si se desvía S-Meter, pero el FT-270R no pasa de audio, Repita pasos de "1" al "4" por encima, pero gire la perilla de Sintonía para que "TSQ" desaparezca - esto le permitirá escuchar todo el tráfico en el canal que se utilice.

FUNCIONAMIENTO DEL SISTEMA DCS

Otra forma de control de acceso por tono Digital Código de silenciamiento, o DCS. Es uno más nuevo, más El sistema de tonos avanzados, que generalmente proporciona mayor Inmunidad a las falsas de paginación hace CTCSS. El codificador y decodificador DCS es Incorporado en el FT-270R, y la operación es muy similar a la que acabamos de describir para el sistema CTCSS. Su sistema de repetición puede ser configurado para DCS, si no, DCS menudo resulta muy cómodo trabajar en simplex si tu amigo (s) el empleo transceptores equipados con esta función avanzada.

Al igual que en la operación CTCSS, DCS requiere que se establezca el modo de tono y que a la DCS seleccionar un código de tono.

1. Pulse el botón [F / L], ya continuación, presione el] [1 (SQ TYP) para habilitar la selección de la CTCSS /DCS / ECS modo.
2. Gire la perilla hasta que el "DCS" aparece en la indicación pantalla, lo que activa el codificador y decodificador DCS.
3. Pulse la tecla PTT para almacenar esta nueva instrucción.
4. Pulse el botón [F / L], ya continuación, presione la tecla [2 (CODE)] para permitir que el reglaje del código DCS.
5. Gire la perilla de Sintonía para seleccionar el código DCS (número de tres dígitos).

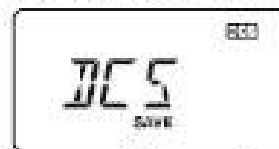

Pregunte a los dueño del repetidor / operador si no Código DCS sabe, Si está trabajando simple, basta con que configures el Código DCS ser la misma que la utilizada por su amigo (s).



6. Una vez hecha la selección, pulse [F / L] en forma momentánea para salvar la nueva configuración y el modo de funcionamiento normal.

DCS CODE									
023	025	026	031	032	036	043	047	051	053
054	065	071	072	073	074	114	115	116	122
125	131	132	134	143	145	152	155	156	162
165	172	174	205	212	223	225	226	243	244
245	246	251	252	255	261	263	265	266	271
274	306	311	315	325	331	332	343	346	351
356	364	365	371	411	412	413	423	431	432
445	446	452	454	455	462	464	465	466	503
506	516	523	526	532	546	565	606	612	624
627	631	632	654	662	664	703	712	723	731
732	734	743	754	-	-	-	-	-	-

FUNCIONAMIENTO DEL SISTEMA DCS



Recuerde que la DCS es una codificación / decodificación del sistema, así que su receptor permanecen en silencio hasta que se pongan en venta un código DCS se recibe en una transmisión.

Cambie el DCS cuando usted sólo desee recorrer la banda!

TONO BÚSQUEDA DE BARRIDO

En situaciones en las que no sabemos el tono CTCSS o DCS que otra estación o estaciones, él puede ordenarle al radio que escuche la señal entrante y exploración en busca del tono utilizado. Dos cosas hay que recordar a este respecto:

- * Usted debe estar seguro de que el repetidor utiliza el mismo tipo de tono (CTCSS a diferencia del DCS).
- * Algunos repetidores no traspasan el tono CTCSS, puede que tenga que escuchar la emisora (s) transmitir en el enlace ascendente repetidor (entrada) de frecuencia a fin de permitir la búsqueda de tono Escaneo a trabajar.

Con el Fin de detectar el tono utilizado:

1. Programe el radio, ya sea para CTCSS o el DCS Decoder (vea los debates anteriores).

En el caso de CTCSS, " [CTCSS] " van a aparecer en la pantalla, en el caso de DCS, " [DCS] " van a aparecer en la pantalla.

2. Pulse el botón [F / L], ya continuación, presione la tecla [2 (CODE)]

3. Presione y mantenga en el [▲ (MHz)] o [▼ (MHz)] durante un segundo para iniciar la exploración para el CTCSS entrante o tono de DCS / código.

4. Cuando el radio detecta el tono correcto o código, se detiene ante ese tono / código, y el audio se deja pasar. Pulse el botón [F / L] llave para bloquear en ese tono o código, a continuación, pulse [F / L] de nuevo para el modo de funcionamiento normal.

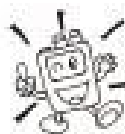
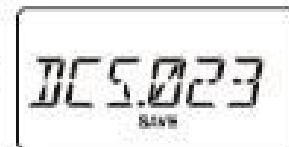

Si la función de Exploración de Tonos no detecta ningún tono o código, se continúa el rastreo por tiempo indefinido. Cuando esto sucede, puede ser que no la otra estación está enviando cualquier tono. Puede presionar el botón PTT para detener la exploración en cualquier momento.

También puede pulsar la tecla MONI durante Exploración de Tonos para escuchar la señal (silenciado) de la otra estación.

Al soltar la tecla MONI, Exploración de Tonos se reanudará después de unos un segundo.

OPERACIONES CTCSS / DCS / EPC

EPC (LOCALIZAR UNA MAYOR & CODE SQUELCH)

El FT-270R incluye un codificador mejorado tono CTCSS / decodificador y un microprocesador dedicado prestación de paginación y las funciones de llamada selectiva. Esto le permite realizar una llamada a una específica estación (paginación), y para recibir llamadas de su elección dirigida exclusivamente a usted (Código de silenciamiento).

La paginación y el código de silenciamiento sistemas de uso de dos pares de (alternativamente conmutada) CTCSS tonos que se almacenan en la memoria del localizador. Básicamente, su receptor permanece en silencio hasta que recibe el par de tono CTCSS que coincide con los almacenados en la memoria de recepción de Pager.

El silenciador se abre para que quien llama se escucha el timbre de paginación y de inmediato suena, si activado. Al cerrar el interruptor del PTT para transmitir, el par de tono CTCSS que se almacenados en la memoria de transmisión Pager se transmitirá de forma automática.

En la radio paginado, el silenciador se cerrará automáticamente después de la página de entrada extremos.

Almacenamiento de los pares de tonos CTCSS para EPCs Operación

1. Pulse el botón [F / L], ya continuación, presione el [0 (Set) para Ingresar al modo de.
2. Gire la perilla de Sintonía para seleccionar el modo de Ajuste del artículo 18: ECS.CDR Para el par de tonos CTCSS recibir o establecer el modo del artículo 19: ECS.CDT para el par de tonos CTCSS de transmisión.
3. Pulse el botón [F / L] en forma momentánea para que el ajuste de este Set Modo Partida.
4. Gire la perilla para ajustar el número de tonos CTCSS que se corresponde con el primer tono de la Pareja CTCSS Tono.
5. Pulse el botón [▲ (MHz)] o [▼ (MHz)] en forma, a continuación, gire la perilla de Sintonía para ajustar el número de tono CTCSS que corresponde a la segundo tono de la Pareja CTCSS Tono.
6. Pulse el botón PTT para almacenar esta nueva Instrucción y continuar a la normalidad operación.

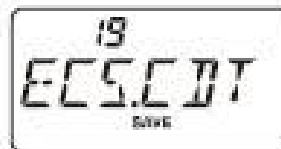

El FT-270R no reconoce la orden de la primera tono y el tono segundo. En otras palabras, por ejemplo, la FT-270R considera los dos pares CTCSS 10", 35" y 35", 10" a ser idénticos.

NÚMERO DE TONO CTCSS

No.	Hz	No.	Hz	No.	Hz	No.	Hz	No.	Hz
01	67.0	11	94.8	21	131.8	31	171.3	41	203.5
02	69.3	12	97.4	22	136.5	32	173.8	42	206.5
03	71.9	13	100.0	23	141.3	33	177.3	43	210.7
04	74.4	14	103.5	24	146.2	34	179.9	44	218.1
05	77.0	15	107.2	25	151.4	35	183.5	45	225.7
06	79.7	16	110.9	26	156.7	36	186.2	46	229.1
07	82.5	17	114.8	27	159.8	37	189.9	47	233.6
08	85.4	18	118.8	28	162.2	38	192.8	48	241.8
09	88.5	19	123.0	29	165.5	39	196.6	49	250.3
10	91.5	20	127.3	30	167.9	40	199.5	50	254.1

EPC (LOCALIZAR UNA MAYOR & CODE SQUELCH)

Activación de la paginación mejorada y Código Sistema de Silenciamiento

1. Pulse el botón [F / L], ya continuación, presione el [1 (SQ TYP)] para habilitar la selección de la CTCSS /DCS / ECS modo.

2. Gire la perilla para que el "ECS" indicación aparece en la pantalla.

3. Pulse la tecla PTT para almacenar esta nueva Instrucción y activar el Mejora de paginación y Código de silenciamiento.

4. Para desactivar la paginación mejorada y Código de silenciamiento, sólo tiene que repetir el procedimiento anterior, girando la perilla de Sintonía para seleccionar "OFF" en el paso 2.

Cuando la paginación y mejorada función de silenciamiento de código se activa, el "ECS" Icono parpadea en la pantalla.



CAMPANAS DE FUNCIONAMIENTO CTCSS / DCS / EPC

Durante el Decodificador CTCSS, DCS, o la explotación EPC, puede configurar el FT-270R de modo que una llamada "campana" de sonido que alerta sobre el hecho de que una llamada está entrando Aquí es el procedimiento para Activar el CTCSS / DCS / Bell EPC:

1. Ajuste el transmisor-receptor para el Decodificador CTCSS ("Tone Squelch"), DCS, o la explotación EPC, como se describió anteriormente.

2. Ajuste la frecuencia de operación hasta el canal deseado.

3. Pulse el botón [F / L], ya continuación, presione el [5 (BELL) clave.

4. Gire la perilla para ajustar el número deseado de anillos de la Bell. Las opciones disponibles son "T 1", "3 T", "5 T" o "T 8" anillos, CONT (continuo de llamada) o en OFF.

5. Pulse el botón PTT momentáneamente para almacenar esta nueva Instrucción y continuar la operación normal.

Cuando usted recibe una llamada por una estación cuyo transceptor está enviando un tono de CTCSS, código DCS,

CTCSS o código par que coincida con la establecida en su decodificador, Las campanas sonarán de acuerdo con esta programación.

Cuando el CTCSS / DCS / EPC Bell se activa, el icono "🔔" aparecerá en la parte superior esquina derecha de la pantalla LCD.



OPERACIONES CTCSS / DCS / EPC

TONOS, INTERVALOS DE OPERACIONES

La FT-270R puede funcionar en una configuración de Tono Compartido a través del modo de Programación.

1. Pulse el botón [F / L], ya continuación, presione el] [0 (SET) para entrar al modo de Programación.
2. Gire la perilla de Sintonía para seleccionar el modo de Ajuste del artículo 43: SPLIT.
3. Pulse el botón [F / L] en forma momentánea para que el ajuste de este Set Modo Partida.
4. Gire la perilla de Sintonía para seleccionar ON (para habilitar el tono de Split característica).
5. Pulse el botón PTT momentáneamente para almacenar esta nueva Instrucción y el modo de funcionamiento normal.



Cuando la función de Tono Compartido se activa, se puede ver los parámetros adicionales siguiendo el parámetro de DCS (mientras selecciona el modo de tono pulsando [F / L] [1 (SQ TYP)]):

D: DCS Codificar solamente (el icono "DCS" parpadeará durante la operación)

DCST: Codifica un Tono CTCSS y Decodifica un código DCS

(El icono "T" parpadea y el icono "DCS" aparecerá durante la operación)

D TSQL: Codifica un código DCS y Decodifica un Tono CTCSS

(El icono "T" y "DCS" aparecerá y el icono "DCS" parpadeará durante la operación)

Seleccione el modo de funcionamiento de las selecciones se muestra arriba.

TONO DE LLAMADA (1750 HZ)

Si los repetidores en su país requieren un tono ráfaga 1750-Hz para el acceso (por lo general en Europa), puede establecer la tecla MONI para servir como un "tono de llamada" Interruptor en su lugar. Para cambiar la configuración de este Interruptor, utilizaremos de nuevo el modo de ajuste para ayudarnos.

1. Pulse el botón [F / L], ya continuación, presione el] [0 (SET) para entrar en el Conjunto modo.
2. Gire la perilla de Sintonía para seleccionar el modo de Ajuste del artículo 27: M / T-CL.
3. Pulse el botón [F / L] en forma momentánea para que el ajuste de este Set Modo Partida.
4. Gire la perilla de Sintonía para seleccionar "T-CALL" en la pantalla.
5. Pulse el botón PTT para almacenar esta nueva Instrucción y continuar a la normalidad operación.

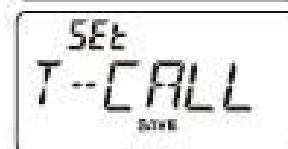
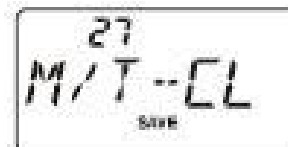

Para acceder a un repetidor, mantenga pulsada la tecla MONI en la cantidad de tiempo especificado por el dueño del repetidor / operador. El transmisor se activará automáticamente, y un 1750 - tono Hz audio se superpone a la compañía. Una vez que el acceso al repetidor se ha adquirida, usted puede soltar la tecla MONI, y utilizar el botón PTT para activar el transmisor a partir de entonces.

- * 200 "Standard" canales de memoria, el número "1" al "200".
- * Un "hogar" del canal, para el almacenamiento y recuperación rápida de una sola frecuencia principal.
- * 10 pares de memorias para límites de banda, también conocido como "Memoria Programable Scan" canales, la etiqueta "L1/U1" a través "L10/U10".
- * Los bancos de memoria 10, llamado "Banco 1" a "BANK10." Cada Banco de la Memoria se pueden asignar hasta 200 canales de la "canales normales de la memoria".
- * 10 "El tiempo de difusión" Canales.

MEMORIA DE CONSERVACIÓN

1. Seleccione la frecuencia deseada mientras opera en el modo VFO. Asegúrese de que la creación de cualquier deseada CTCSS o DCS, así como cualquier repetidor de desplazamiento deseada, ahora. El poder nivel también se puede establecer en este momento, si desea guardarlo.
2. Presione y mantenga en la RM [/ MW (SKIP)] durante un segundo.
3. Diez segundos después de soltar el Sr. [/ MW (SKIP)] en forma, tiene que tomar una decisión canal con respecto al almacenamiento. El microprocesador selecciona automáticamente la nextavailable canal libre (un registro de memoria en la que ha habido datos almacenados), por lo que pueden no querer hacer ningún cambio, si este es el caso, proceder al paso
4. Si desea seleccionar un número de canal diferente en el que almacenar los datos, gire la perilla de Sintonía para seleccionar el canal de memoria deseado. Usted puede saltar 10 canales de memoria, si usted está en una prisa (11> 21> 31 ...) pulsando la tecla VFO [(PRI)] (varias veces, si es necesario).
4. Pulse el Sr. [/ MW (PASE)] una vez más para guardar la frecuencia en la memoria.
5. Aún tendrán que operar en el modo VFO, por lo que ahora pueden entrar otras frecuencias, y almacenarlos en localizaciones de memoria adicional, repitiendo el proceso anterior.

Almacenamiento de Frecuencias de Transmisión Independientes (probabilidades de Splits)
Todas las memorias pueden almacenar una frecuencia de transmisión independiente, para la explotación de repetidores con desplazamiento no estándar. Para hacer esto:

1. Guarde la frecuencia de recepción el método ya descrito en la MEMORIA ALMACENAMIENTO (no importa si es un repetidor de desplazamiento se activa).
2. Sintonice la frecuencia de transmisión deseada, a continuación, mantenga pulsada la tecla de la RM [/ MW (SKIP)] durante un segundo.
3. Diez segundos después de soltar el Sr. [/ MW (SKIP)] en forma, gire la perilla de Sintonía para seleccione el número de memoria mismo canal que utilizó en el paso "1" por encima.
4. Después de oprimir el botón PTT. A continuación, mientras mantiene el botón PTT en el, de momento pulse la RM [/ MW (SKIP)] en forma una vez más. (Esto no se clave el transmisor).



1) El "Divide Impar" característica permite la creación de Tono / DCS Individual para transmitir y recibir. En pocas palabras, pulse [F / L] clave, y luego pulse el botón [2 (CODE)] en forma. Gire la perilla de Sintonía para Seleccione el tono o DCS para recibir. Usted puede confirmar la transmisión y recibir TONO / DCS Pulsando de la [REV (HOME)] en forma.



MODO DE MEMORIA

MEMORIA DE CONSERVACIÓN

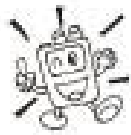

2) Cada vez que se recupere una memoria que contiene de forma independiente, transmisión y recepción almacenadas frecuencias, la La Indicación " " aparecerá en la pantalla.



MEMORIA DE RECALL

1. Mientras esté en funcionamiento en el modo VFO, pulse la RM [/ MW (SKIP)] para entrar en el modo de Memoria.



2. Gire la perilla de Sintonía para seleccionar el canal deseado.

3. Para volver al modo VFO, pulse el VFO [(PRI)].

Cuando la radio ya está establecido en el modo de Memoria, una forma fácil de recordar claves en el número de canal de memoria, a continuación, pulse [F / L] clave.

Por ejemplo, para recuperar el canal de memoria # 14, pulse [1 (SQ TYP)]> [4 (RPT)] [F / L]. También puede recuperar los canales programables de memoria (L1/U1 a través L10/U10.) utilizando los siguientes números: canales de memoria programable # L1 = 201, U1 = 202, L10 = 219, y 220 = U10.

INICIO DE MEMORIA DE CANALES

Un especial de un solo toque "HOME", el canal está disponible, para permitir la recuperación rápida de un operativo favorito de frecuencia.

Inicio de almacenamiento de canal es fácil de lograr:

1. Cambie el ajuste de Modo de Juego del artículo 33: REV / HM de "REV" a "HOME", si es no ya está establecido en esta opción (ver página 77).

2. Seleccione la frecuencia deseada mientras opera en el modo VFO. Asegúrese de que la creación de cualquier deseada CTCSS o DCS, así como cualquier repetidor de desplazamiento deseada. El nivel de potencia También se puede instalar en este momento, si desea guardarlo.

3. Presione y mantenga en la RM [/ MW (SKIP)] durante un segundo.

4. Si bien el número de canal de memoria aparezca intermitente, pulse [REV (HOME)] en forma. El frecuencia y otros datos (si los hubiera) quedarán almacenados en el especial Inicio Crear canal.

5. Para recuperar el canal principal, oprima la [REV (HOME)] en forma momentáneamientras que el modo de funcionamiento, ya sea en el VFO o la RM

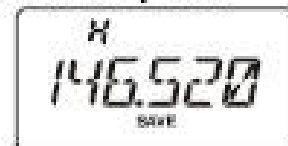

ETIQUETADO DE MEMORIAS

Usted tal vez deseen presentar un alfa-numérico "etiquetas" (etiqueta) a una memoria o recuerdos, para ayudar a recordar del uso del canal (por ejemplo, un nombre del club, etc.) Esto se logra fácilmente utilizando el modo de ajuste.

1. El canal de memoria en la que desea asignarle una etiqueta.
2. Pulse el botón [F / L], ya continuación, presione el [0 (SET)] para entrar al modo de Programación.
3. Gire la perilla de Sintonía para seleccionar el modo de Ajuste del artículo 29: NM WRT.
4. Pulse el botón [F / L] en forma momentánea para mostrar el antes almacenados etiqueta (si existe).
5. Pulse el botón [F / L] de nuevo para borrar cualquier etiqueta anterior.
6. Gire la perilla de Sintonía para seleccionar el primer dígito de la deseada etiqueta.
7. Pulse el botón [F / L] para moverse al siguiente carácter.
8. Si usted comete un error, pulse el botón [▼ (MHz)] para retroceder el cursor y luego volver a escribir la letra correcta, el número o símbolo.
9. Repita los pasos 5 a 7 para programar las letras restantes, números o símbolos de la etiqueta deseada. Un total de seis caracteres pueden utilizarse en la creación de una etiqueta.
10. Cuando se ha programado una etiqueta que tiene menos de 6 caracteres, mantenga pulsada la tecla en el [F / L] durante un segundo para confirmar la etiqueta (si la etiqueta es exactamente 6 caracteres de longitud, no es necesario que mantenga pulsada la tecla de [tecla F / L]).
11. Cuando haya completado la creación de la etiqueta, presione el PTT para guardar la etiqueta y volver a la recuperación de la memoria modo con la etiqueta (Tag alfanumérico) pantalla.

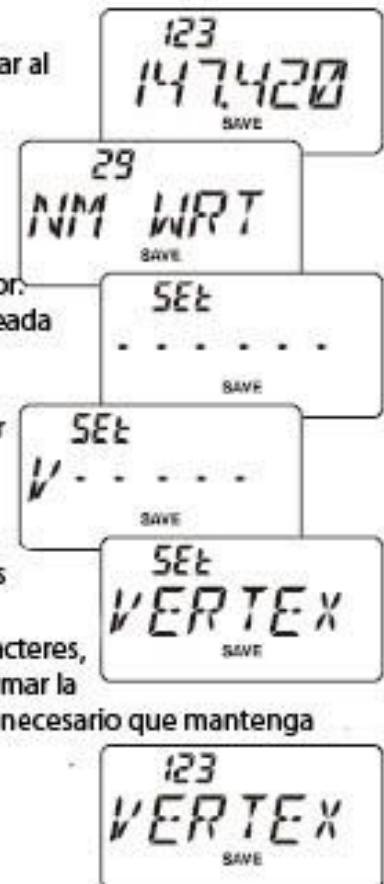

Para deshabilitar la etiqueta de la alfa-numérico (y habilitar la visualización de la frecuencia):

1. Ajuste el FT-270R a la "MR" recuperar la memoria () el modo y el canal de memoria en el que desea deshabilitar la etiqueta de la alfa-numérico.
2. Pulse el botón [F / L], ya continuación pulse el botón [6 (A / N)] para activar la etiqueta de la alfa-numérico.
3. Gire la perilla de Sintonía para colocarlo en "FREQ" (que permite la frecuenciapantalla).
4. Para mostrar la etiqueta de la alfa-numérico de nuevo, sólo tiene que repetir lo anterior procedimiento.
5. Una vez hecha la selección, presione el botón PTT para guardar el ajuste y salir al funcionamiento normal.



Para mostrar la etiqueta de la alfa-numérico de nuevo, simplemente repita el procedimiento anterior, girando el dial botón para seleccionar una "ALPHA" en el paso 3 anterior.



Este procedimiento no se aplica a todos los canales de memoria a la vez (sólo el canal en el que actualmente están en funcionamiento).

MODO DE MEMORIA

DESPLASAMIENTO DE MEMORIA, SINTONIZACIÓN

Una vez que haya recuperado un canal de memoria en particular, usted puede sintonizar fácilmente ese canal, como si estuviera en el "VFO" modo.

1. Con el FT-270R en el "MR" (recuperar la memoria) el modo, seleccione la memoria el canal deseado.



2. Pulse el Sr. [/ MW (SKIP)] momentáneamente para activar el 'Memoria de sintonización' característica. El número de canal de memoria se sustituye por "tun". Y si usted tiene una etiqueta alfanumérica muestra en el canal de memoria, la pantalla automáticamente volver al uso de la frecuencia de operación, para que pueda navegar sin tener que entrar al menú para cambiar la pantalla de configuración.



3. Gire la perilla, como se desea, para sintonizar una nueva frecuencia. Los pasos del sintetizador seleccionados para el funcionamiento VFO en la actual banda será utilizado durante los pasos de sintonización de memoria.



4. Si desea volver a la frecuencia de la memoria original, simplemente presione la RM [(PASE)] momentáneamente. La pantalla volverá a mostrar Etiqueta de la alfa-numérico (si los hay) que pueden tener origen apareció en la pantalla LCD.

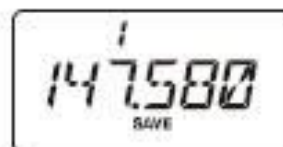

5. Si desea almacenar una nueva frecuencia ambientada en Sintonía de Memorias, oprima y mantenga en el [F / L] durante un segundo, por el procedimiento normal de almacenamiento de memoria. El microprocesador automáticamente se establece en la siguiente ubicación de memoria disponible claro, y usted a continuación, pulse [F / L] de nuevo para que encaje en la nueva frecuencia.



- 1) Si usted desea reemplazar el contenido de la memoria original con los de los nuevos frecuencia, asegúrese de girar la perilla de Sintonía con el canal de memoria original número!
- 2) Cualquier CTCSS requerido / DCS cambios, modificaciones o repetidor offset, se debe hacer Antes de guardar los datos en el nuevo (o el original) de ubicación del canal de memoria.

BORRADO DE MEMORIAS

Usted puede eliminar cualquiera de los recuerdos (a excepción de Canal de Memoria "1" y el Canal de Interior).

El procedimiento para eliminar un canal es bastante simple.

1. Pulse el VFO [(PRI)], si es necesario, para entrar en el modo de MR.
2. Presione y mantenga en la RM [/ MW (SKIP)] durante un segundo y gire la perilla de Sintonía para seleccionar el canal de memoria que desea borrar.
3. Pulse el botón [F / L] en forma momentánea. La pantalla volverá a canal de memoria # 1. El memoria previamente seleccionado será borrado.

Aviso importante! Una vez eliminados, los datos del canal no se puede recuperar!

BANCO DE MEMORIA DE OPERACIÓN

El gran número de memorias disponibles en el FT-270R puede ser difícil de utilizar sin algunos medios de la organización de ellos. Afortunadamente, el FT-270R incluye disposiciones relativas a la división los recuerdos en tantos grupos como Memoria diez, así que usted puede clasificar los recuerdos en una manera conveniente para usted.

Asignación de Memorias de un banco de memoria

1. El canal de memoria que se asignará a un Banco de Memorias.
2. Presione y mantenga en el VFO [(PRI)] durante un segundo y gire la perilla de Sintonía para seleccionar el número que desea Banco de la Memoria como el Banco de memoria para este canal ("BANK 1" ~ "BANK10").
3. Después de oprimir [F / L] durante un segundo para copiar el datos de la memoria de canal en la memoria del aparato.

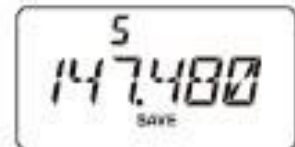

- 1) Es posible asignar un canal de memoria en múltiples bancos de memoria.
- 2) Los canales de memoria PMS (L1/U1 a través L10/U10) no podrá ser cedido a un banco de memoria.

Memoria del Banco

1. Pulse el Sr. [/ MW (SKIP)] en forma, si es necesario, para entrar en el modo de recuperación de la memoria.
2. Presione y mantenga en el VFO [(PRI)], a continuación, gire la perilla de Sintonía la perilla para seleccionar el Banco de la Memoria ("Banco 1" a través de "BANK10").
3. Pulse el Sr. [/ MW (SKIP)] en forma momentánea, y ahora, a medida que rotan la perilla de Sintonía para seleccionar los recuerdos, se dará cuenta que puede sólo seleccionar los canales de memoria en el banco de memoria actual La indicación "BANK" aparecerá en el lado izquierdo de la frecuencia pantalla mientras que opere en un Banco de Memorias.
4. Para cambiar a otro banco de memoria, presione y mantenga en el VFO [(PRI)], gire la perilla de Sintonía para seleccionar el nuevo Banco de la Memoria, a continuación, pulse la RM [/ MW (SKIP)] en forma momentánea.
5. Para salir de la Memoria de operación del Banco, seleccione "NOBANK" en el paso 4 anterior. Usted está ahora en la "norma" de recuperación de memoria modo, sin la utilización de los bancos de memoria. Los recuerdos almacenados en los diversos bancos permanecerán en los bancos, sin embargo; no es necesario para que los guarde de nuevo.

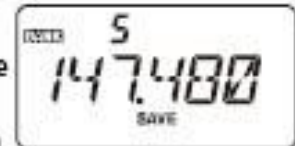

Eliminación de Memorias de un Banco de Memorias

1. El canal de memoria al ser eliminados de una memoria del aparato.
2. Presione y mantenga en el VFO [(PRI)] durante un segundo, a continuación, presione y mantenga presionado en el [F / L] clave para eliminar los datos del canal de memoria de la memoria del aparato.

MODO DE MEMORIA

MOVIMIENTO DE DATOS DE LA MEMORIA AL VFO

Los datos almacenados en los canales de memoria se puede mover fácilmente al VFO seleccionado la última vez, si lo desea.

1. Seleccione el canal de memoria que contiene los datos de frecuencia que se trasladó al VFO.
2. Pulse el Sr. [/ MW (SKIP)] momentáneamente para activar el "Memory Tune" función temporalmente, a continuación, presione y mantenga presionado en el VFO [(PRI)] durante un segundo.

Los datos serán ahora se han copiado al VFO seleccionado la última vez, aunque el contenido de memoria original permanecerán intactos en el canal previamente almacenados.

Si un canal de frecuencia de memoria de Split fue trasladado, la frecuencia de TX se ignorará (Que se creará para la operación simple de la frecuencia de recepción).

MODO EXCLUSIVO DE MEMORIA

Una vez que la programación del canal de memoria se ha completado, puede colocar el radio en Una "Exclusivo de Memoria" el modo, según el cual la operación VFO es imposible. Esto puede ser particularmente útil durante actividades de servicio público, donde un número de operadores que puedan estar usando la radio por primera vez, y la sencillez final de selección de canal se desea.

Para colocar el radio en el modo Exclusivo de Memoria:

1. Apague el radio.
2. Después de oprimir el interruptor MONI (justo debajo del botón PTT) mientras enciende la radio.
3. Gire la perilla de Sintonía para seleccionar el "F5 M-SOLO" opción, a continuación, pulse [F / L] clave.

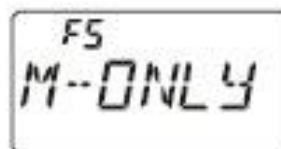

Para volver al funcionamiento normal, repita el procedimiento de encendido.

CANALES DE DIFUSIÓN METEOREOLOGICA

La VHF Difusión Meteorológica Estación Canal de Memoria Banco ha sido pre-programadas en la fábrica, para una selección rápida de las estaciones de la información meteorológica de la NOAA.

1. Presione firmemente la [1 (SQ TYP)] durante un segundo para recordar El tiempo en la difusión de la memoria del Banco.



2. Gire la perilla de Sintonía para seleccionar el tiempo de difusión canal.

3. Si desea explorar este banco para buscar más fuerte estaciones, basta con pulsar el botón PTT. Cuando el escáner se detiene en una estación, oprima el botón PTT una vez para detener el escaneo, o pulse dos veces para reiniciar la exploración.

CH	FREQUENCY	CH	FREQUENCY
01	162.550 MHz	06	162.500 MHz
02	162.400 MHz	07	162.525 MHz
03	162.475 MHz	08	161.650 MHz
04	162.425 MHz	09	161.775 MHz
05	162.450 MHz	10	163.275 MHz

4. Para el modo de funcionamiento normal, pulse el VFO [(PRI)], o presione y mantenga en el [1 (SQ TYP)] de nuevo.

Grave alerta meteorológica

En el caso de perturbaciones meteorológicas extremas, como fuertes tormentas y huracanes, la NOAA (Administración Nacional Oceánica y Atmosférica) envía un clima alerta acompañado de un tono de 1050 Hz y posterior informe del tiempo en uno de los NOAA canales meteorológicos. Véase la página 45 para obtener detalles sobre activación de este modo.

EXPLORACIÓN

El FT-270R le permite escanear los canales de memoria, toda la banda, o un parte de esa banda. No se detiene ante las señales encontradas, por lo que se puede hablar de la estación (s) en que la frecuencia, si lo desea.

El proceso de exploración es básicamente el mismo en cada uno de los modos anteriores. Antes de comenzar, tome un momento para seleccionar la forma en que desea que el escáner para reanudar el rastreo después de que se detiene en una señal.

Ajuste de la de Reanudación de Exploración Técnica

Tres opciones para el modo de Reanudación de Exploración están disponibles:

BUSY: el escáner se detiene ante cualquier señal que encuentra. Dos segundos después de la compañía se ha reducido debido a que la otra estación (s) dejó de transmisión, el escáner se reanuda. En el caso de las señales constantes de portadores como la estación de transmisiones del tiempo, el lector probablemente se mantendra en esta frecuencia de forma indefinida.

HOLD: el escáner se detiene ante cualquier señal que encuentra. No se reiniciará de forma automática, manualmente debe volver a iniciar el escaneo si desea reanudar.

TIEMPO: el escáner se detiene ante cualquier señal que encuentra, y se mantendrá allí por cinco segundos. Si usted no toma ninguna medida para inhabilitar el escáner dentro de ese tiempo período, el escáner se reanuda incluso si las estaciones están todavía activos.

Para establecer el modo de Reanudación de Exploración:

1. Pulse la tecla [F / L], a continuación, pulse la tecla [0 (SET)] para entrar al modo de Programación.

2. Gire la perilla de Sintonía para seleccionar la Instrucción del artículo 32: REANUDAR.

3. Pulse la tecla [F / L] en forma momentánea para habilitar la configuración de este conjunto Tema modo.

4. Gire la perilla de Sintonía para seleccionar el modo de reanudación de exploración.

5. Una vez hecha la selección, pulse el interruptor PTT para almacenar esta nueva instrucción y continuar la operación normal.

La condición predeterminada para este modo de Programación del artículo es "ocupado".

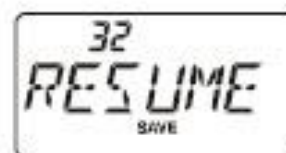

De ajustar la supresión durante el funcionamiento ACTIVO DE EXPLORACIÓN El FT-270R permite el ajuste del nivel de silenciamiento "sobre la marcha" mientras se está escaneando.

1. Mientras que el escáner está activado, pulse la tecla [F / L], a continuación, pulse el interruptor MONI (El actual nivel de silenciamiento (por ejemplo, "S 1") aparecerá en letra pequeña encima de la frecuencia pantalla).

2. Gire el DIAL para seleccionar el nivel de silenciamiento.

3. Pulse el botón PTT momentáneamente para almacenar esta nueva instrucción y continuar a la normalidad la operación. En este caso, al pulsar el conmutador PTT esta vez no va a causar exploración se detenga.

VFO EXPLORACIÓN

El FT-270R dispone de dos funciones de exploración VFO: Manual de exploración VFO y programado Exploración de VFO.

Exploración Manual de VFO

1. Seleccione el modo de VFO pulsando la tecla [VFO (PRI)], si es necesario.
2. Mantenga pulsada la tecla ni en el [▲(MHz)] o [▼(MHz)] durante un segundo para iniciar un al alza o a la baja, la exploración, respectivamente.
3. Siempre y cuando el escáner se encuentra con una señal lo suficientemente fuerte como para abrir el silenciador, el de barrido se detiene temporalmente, el punto decimal de la visualización de la frecuencia parpadeará durante este estado de pausa.
4. El escáner y luego se reanudará según el modo de Reanudación de Exploración seleccionados en el sección anterior.
5. Para cancelar el escaneo, pulse el botón PTT o [VFO (PRI)].

Exploración Programado VFO

1. Seleccione el modo de VFO pulsando la tecla [VFO (PRI)], si es necesario.
2. Presione y mantenga el [VFO (PRI)] durante un segundo y gire la perilla de Sintonía a seleccionar el ancho de banda para el escáner programado VFO. disposición son ± 1 MHz, ± 2 MHz ± 5 MHz, el SPM-x, y ALL.

PMS-X: El escáner de frecuencias de barrido en el currently selected PMS par de frecuencias. Véase la página 41 para más detalles.

ALL: El explorador barre todas las frecuencias.

3. Pulse la tecla [VFO (PRI)] en forma momentánea para almacenar esta nueva instrucción y continuar a la normalidad la operación.
4. Presione y mantenga el [6 (A / N)] durante un segundo para iniciar la exploración.
5. Siempre y cuando el escáner se encuentra con una señal lo suficientemente fuerte para abrir el silenciador, el barrido se detiene temporalmente, la coma decimal punto de la visualización de la frecuencia parpadeará durante este "Pausa".
6. El escáner y luego se reanudará según el modo de Reanudación de Exploración seleccionados en el sección anterior.
7. Para cancelar el escaneo, pulse el botón PTT o el [VFO (PRI)].



Al iniciar el escáner programado VFO, el FT-270R va a cambiar frecuencia en la dirección hacia arriba. Si quieres cambiar la dirección de la exploración, mientras que está en marcha, gire la perilla de Sintonía un clic en la dirección opuesta (en este caso, un solo clic a la izquierda). Verá el lector la vuelta y cambia frecuencia a la baja!

EXPLORACIÓN

EXPLORACIÓN DE MEMORIAS

La exploración de memorias es tan fácil de iniciar:

1. Seleccione el modo de Memoria presionando [MR / MW (PASE)], si fuera necesario.
2. Mantenga pulsada la tecla ni en el [▲(MHz)] o [▼(MHz)] durante un segundo para iniciar un alza o la baja, la exploración, respectivamente.
3. Siempre y cuando el escáner se encuentra con una señal lo suficientemente fuerte como para abrir el silenciador, el de barrido se detiene temporalmente, el punto decimal de la visualización de la frecuencia parpadeará durante este estado de pausa.
4. El escáner y luego se reanudará según el modo de Reanudación de Exploración seleccionados en el sección anterior.
5. Para cancelar el escaneo, pulse el botón PTT o [MR (SKIP)] la tecla.

Cómo Excluir (Omitir) un canal durante la Exploración de Memorias

Como se mencionó anteriormente, algunas estaciones con portadora continua como las de Radiodifusión Meteorológica obstaculizar seriamente el funcionamiento del escáner si está utilizando la "Portadora" Scan-Reanudar el modo, como la señal de entrada no le deja tiempo suficiente para que el transceptor reanudar el rastreo. Estos canales pueden ser "excluidos" durante la exploración, si te gusta:

1. Recordemos el Canal de Memoria se omiten durante la exploración.
2. Pulse la tecla [F / L], a continuación, pulse la tecla [MR / MW (PASE)] para entrar en el "Skip" channelselection modo.
3. Gire la perilla de Sintonía para seleccionar "SKIP". La memoria actual Canal ahora se tendrá en cuenta durante el análisis. La "única" selección se utiliza para "Memory Preferencial de Exploración", descrito en el siguiente sección.
4. Una vez hecha la selección, presione el botón PTT para guardar la configuración y salir a la operación normal.



Cuando se llama la "omitido" canal de memoria de forma manual, un pequeño ► Icono aparecerá en la parte izquierda del número de canal de memoria, lo que indica debe ser ignorado durante la exploración.



Para volver a establecer un canal en el circuito de exploración, seleccione "OFF" en el paso 3 de arriba (el "parado" canal, por supuesto, seguir siendo accesible a través de métodos manuales de selección de canal utilizando el Sintonía de mando en el modo de RM, si es o no es bloqueado fuera del circuito de barrido).

EXPLORACIÓN DE MEMORIAS

Memoria Preferencial de Exploración

El FT-270R también le permite establecer una Lista Preferencial de Exploración de canales que puede marcar en el sistema de memoria. Estos canales son señalados por un parpadeo ► icono cuando los haya seleccionado, uno por uno, para la Lista Preferencial de Exploración.

Cuando se inicia la exploración de memorias, a partir de un canal con el ► icono parpadea añadidos, sólo los canales que llevan el icono parpadea u serán analizados. Si usted inicia la exploración en un canal que no tiene el ► icono parpadea añadidos, que se escanear todos los canales, incluyendo los que tienen el ► icono parpadea añadidos.

Procedimiento para configurar y aplicar la Lista Preferencial de Exploración:

1. Recordemos el Canal de Memoria que desea añadir a la Lista Preferencial de Exploración.
2. Pulse la tecla [F / L], a continuación, pulse la tecla [MR / MW (PASE)] para entrar en el "Skip" channelselection modo.
3. Gire la perilla de Sintonía para seleccionar "SOLO".
4. Una vez hecha la selección, pulse el interruptor PTT para guardar la configuración y el modo de funcionamiento normal.
5. Para quitar un canal de la Lista Preferencial de Exploración, sólo tiene que repetir el procedimiento anterior, girando la perilla de Sintonía para seleccionar "OFF" en el paso 3.



Para iniciar la Exploración Preferencial de Memorias:

1. Pulse la tecla [F / L], a continuación, pulse la tecla [0 (SET)] para entrar al modo de Programación.
2. Gire la perilla de Sintonía para seleccionar la Instrucción del artículo 39: MD SCN.
3. Pulse la tecla [F / L] en forma momentánea para habilitar la configuración de este conjunto Tema modo.
4. Gire la perilla de Sintonía para seleccionar "SOLO".
5. Pulse el botón PTT para guardar la configuración y salir a la normalidad la operación.
6. Ahora, mantenga pulsada la tecla ni en el [▲(MHz)] o [▼(MHz)] en forma durante un segundo para iniciar la Exploración Preferencial de Memorias uno. Sólo los canales que han el parpadeo ► icono se añade al número de canal de analizar.
7. Para cancelar la memoria Preferencial de Exploración, sólo tiene que repetir el procedimiento anterior, pero la perilla de Sintonía para seleccionar "MEM" en el paso 4

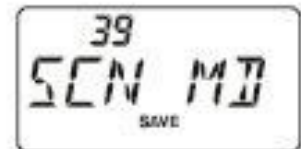

EXPLORACIÓN

EXPLORACIÓN DE MEMORIAS

Banco de Memoria de escaneo

Cuando la función de Memoria Banco participa, el explorador barre únicamente los canales de memoria en el actual Banco de la Memoria.

Sin embargo, si la memoria de Enlace del Banco de escaneo función está activada, puede barrer los canales de memoria en los bancos de memoria de varios que se han seleccionado.

Para habilitar la cuenta con el enlace de la memoria del Banco de exploración:

1. Ajuste el radio en el modo de memoria pulsando la tecla [MR / MW], si fuera necesario.
2. Presione y mantenga el [VFO (PRI)] durante un segundo y gire la perilla de Sintonía a seleccionar el primer Banco de la Memoria ("BANK 1" ~ "BANK10") que desea usar para barrer Link Banco de Memoria de escaneo.
3. Pulse la tecla [F / L] en forma momentánea. El actual Banco de la Memoria se ahora ser barridos en la memoria del Banco de escaneo. Un "punto decimal" se añadirá entre la "N" y "K" del Banco de la Memoria indicación del número (como BAN.K 2).
4. Repita los pasos 2 y 3, para anexar el "punto decimal" a cualquiera otros bancos de memoria quiere barrer.
5. Ahora, presione y mantenga el [6 (A / N)] durante un segundo para iniciar el Banco de la Memoria un Link Scan.
6. Para quitar un Banco de Memoria de la Memoria de Exploración Vincular Banco, repita los pasos 2 y 3 arriba, para eliminar el "punto decimal" de la indicación de número de la Memoria del Banco.



MEMORIA PROGRAMABLE LÍMITE DE BANDAS DE SCAN(PMS)

Esta característica le permite establecer límites de la subbanda, ya sea para exploración o el accionamiento manual del VFO.

Por ejemplo, es posible que desee establecer un límite (en América del Norte) de 144,300 MHz a 148,000 MHz a fin de evitar la invasión en el SSB / CW "Señal débil" de la banda por debajo de 144,300 MHz. Aquí está cómo hacerlo:

1. Ajuste el radio en el modo VFO pulsando la tecla [VFO (PRI)], si es necesario.
2. Utilizando las técnicas aprendidas anteriormente, tienda (por el concepto anterior) 144.300 MHz en el Canal de Memoria # L1 (la "L" representa el límite de subbanda inferior).
3. Del mismo modo, almacene 148.000 MHz en el Canal de Memoria # U1 (la "U" Alta sub-banda de carrera).
4. Confirme que la radio está en el modo VFO, oprima firmemente la tecla [VFO (PRI)] durante un en segundo lugar, y girar la perilla de Sintonía para seleccionar el par de PMS frecuencia (PMSxx), a continuación, pulse la tecla [VFO (PRI)].
5. Ahora, presione y mantenga el [MR / MW (PASE)] durante un segundo para iniciar una programable (Límite de banda) Exploración de la Memoria. Escaneo ahora será limitada en el recién programada área de distribución.
6. 10 pares de memorias para límites de banda, con la etiqueta L1/U1 a través L10/U10 están disponibles. Usted por lo tanto puede establecer límites superiores e inferiores en varios segmentos de la banda, si le gusta.

EXPLORACIÓN

CANAL DE PRIORIDAD SCAN (DUAL WATCH)

El sistema de exploración del FT-270R incluye una función de barrido de dos canales que permite que para operar en un canal de VFO o de Memoria, mientras que la comprobación periódica de una definida por el usuario Canal de Memoria de la actividad.

Si se recibe una emisora en el canal de memoria que es lo suficientemente fuerte como para abrir el silenciamiento, el escáner se detendrá en esa estación, de conformidad con el modo de Reanudación de Exploración conjunto a través del Menú 32: REANUDAR. Véase la página 36.

Aquí está el procedimiento para activar el Canal de Prioridad doble vigilancia:

Prioritaria del VFO

1. El canal de memoria que desea utilizar como la frecuencia de prioridad.
2. Ahora, coloque el radio en el modo VFO pulsando la tecla [VFO (PRI)].
3. Pulse la tecla [F / L], a continuación, pulse la tecla [VFO (PRI)] para activar el VFO Modo de prioridad. La exhibición permanecerá en la frecuencia de VFO, pero cada cinco segundos, el radio de verificación de la prioridad Channel (canal de memoria) para la actividad.
4. Pulse [F / L] [VFO (PRI)] de nuevo para desactivar la función Prioritaria del VFO.



Memoria de canal prioritario

1. Almacene la frecuencia que desea ser el Canal de Prioridad en el canal de memoria 1.
2. Ahora, utilizar la radio para la operación en un canal de memoria.
3. Pulse la tecla [F / L], a continuación, pulse la tecla [VFO (PRI)] para activar el modo Prioridad de memoria. La pantalla se mantendrá en el actual memoria de canal de frecuencia, pero cada cinco segundos la radio comprobará el Canal de Prioridad (canal de memoria 1) para actividad.
4. Pulse [F / L] [VFO (PRI)] de nuevo para desactivar el modo de prioridad de la memoria.



Cuando la función del Banco de memoria se activa, el FT-270R comprobará el número más bajo memoria de canal en la memoria actual del Banco como el Canal de Prioridad.

INICIO Canal Prioritario

1. El canal de memoria que desea utilizar como la frecuencia de prioridad.
2. Ahora utilizar la radio para la operación en el canal INICIO pulsando la tecla [F / L] seguido de [REV (HOME)].
3. Pulse la tecla [F / L], a continuación, pulse la tecla [VFO (PRI)] para activar Modo de prioridad de la CASA. La pantalla permanecerá en el HOME frecuencia del canal, pero cada cinco segundos, el radio de verificación el Canal de Prioridad (canal de memoria) para la actividad.
4. Pulse [F / L] [VFO (PRI)] de nuevo para desactivar el modo de prioridad HOME



EXPLORACIÓN

CANAL DE PRIORIDAD SCAN (DUAL WATCH)

WX Canal Prioritario

1. El canal de memoria que desea utilizar como la frecuencia de prioridad.
2. Ahora, utilizar la radio para la operación en un canal WX manteniendo pulsada la tecla en el [1 (SQ TYP)] durante un segundo.
3. Pulse la tecla [F / L], a continuación, pulse la tecla [VFO (PRI)] para activar WX Modo de prioridad. La pantalla permanecerá en el canal WX frecuencia, pero cada cinco segundos, la radio se compruebe la Canal prioritario (canal de memoria) para la actividad.



4. Pulse [F / L] [VFO (PRI)] de nuevo para desactivar el modo WX prioridad.

VFO doble vigilancia

1. Pulse la tecla [VFO (PRI)] para cambiar el modo de VFO, si es necesario.
2. Pulse la tecla [F / L], luego presione y mantenga el [VFO (PRI)] durante Un segundo.

La FT-270R ahora periódicamente cambiar de VFO-A de frecuencia a la frecuencia del VFO-B, control de la actividad en cada VFO para 0,2 segundo intervalo.

3. Pulse la tecla [VFO (PRI)] para desactivar el VFO-VFO doble vigilancia.

Revertir el Modo de prioridad

Durante la operación del canal de prioridad (Dual Watch), una característica especial que está disponible le permitirá pasar al canal prioritario al instante, sin esperar a que la actividad de aparecer en el canal Prioritario.

Cuando esta función está habilitada, y el seguimiento de prioridad comprometido es, simplemente pulse la tecla PTT interruptor, la operación de inmediato volverá al canal prioritario.

Para permitir la operación de prioridad Revertir:

1. Pulse la tecla [F / L], a continuación, pulse la tecla [0 (SET)] para entrar al modo de Programación.
2. Gire la perilla de Sintonía para seleccionar la Instrucción del artículo 36: PRI.RVT.
3. Pulse la tecla [F / L] en forma momentánea para habilitar la configuración de este del Menú.
4. Gire la perilla de Sintonía para seleccionar la opción Ajuste de modo a "RVT.ON".
5. Una vez hecha la selección, presione el botón PTT para guardar la configuración y el modo de funcionamiento normal.
6. Para desactivar la operación de prioridad Revert, sólo tiene que repetir el procedimiento anterior, pero la perilla de Sintonía para seleccionar "RVT.OFF" en el paso 4.

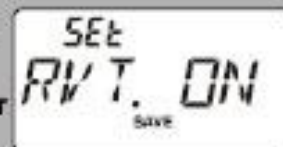

EXPLORACIÓN

ILUMINACION AUTOMATICA, LAMPARA DE EXPLORACION

El FT-270R automáticamente se iluminará la pantalla LCD / teclado cada vez que la lámpara del escáner se detiene en una señal, lo que le permite ver la frecuencia de la señal entrante mejor por la noche.

Tenga en cuenta que esto, por supuesto, aumentar el consumo de batería, así que asegúrese de apagarlo durante el día (la condición predeterminada para esta función es "ON"). El procedimiento para desconectar la Lámpara de Exploración es el siguiente:

1. Pulse la tecla [F / L], a continuación, pulse la tecla [0 (SET)] para entrar en el Conjunto modo.
2. Gire la perilla de Sintonía para seleccionar la Instrucción del artículo 40: SCN.LMP.
3. Pulse la tecla [F / L] en forma momentánea para habilitar la configuración de este conjunto Tema modo.
4. Gire la perilla de Sintonía para seleccionar la opción "OFF".
5. Una vez hecha la selección, pulse el interruptor PTT para guardar la configuración y el modo de funcionamiento normal.

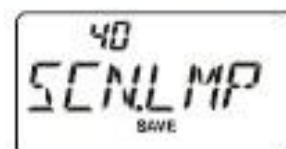

SONIDO DEL BORDE DE BANDA

El FT-270R automáticamente "bip" cuando un borde de la banda se encuentra durante la exploración (Ya sea en exploración VFO estándar o durante el funcionamiento del SPM). También puede activar esta función (SONIDO DEL BORDE DE BANDA) para operar cuando la frecuencia llega al borde de la banda, mientras que ajuste con la perilla de Sintonía.

El procedimiento para activar el Sonido de Alerta para Límites de Banda es:

1. Pulse la tecla [F / L], a continuación, pulse la tecla [0 (SET)] para entrar al modo de Programación.
2. Gire la perilla de Sintonía para seleccionar la Instrucción del artículo 20: EDG.BEP.
3. Pulse la tecla [F / L] en forma momentánea para habilitar la configuración de este conjunto Tema modo.
4. Gire la perilla de Sintonía para seleccionar la opción Configurar el modo de "mejores prácticas ambientales. ON".
5. Una vez hecha la selección, pulse el interruptor PTT para guardar la configuración y el modo de funcionamiento normal.



EXPLORACIÓN DE ALERTA METEOROLÓGICA

Esta función le permite comprobar los Canales de Difusión Meteorológica de memoria de la presencia del tono de alerta de la NOAA en funcionamiento mediante la exploración de VFO o de exploración de canal de memoria.

Cuando la alerta meteorológica se dedica a la función de exploración, el FT-270R comprobará el tiempo en Canales de difusión de la memoria de la actividad cada cinco segundos durante la exploración.

Si usted mira la pantalla con cuidado, vas a observar el escáner cambiando periódicamente a la difusión del tiempo banco, el escaneo de los canales del tiempo rápidamente en busca del tono de alerta, tras lo cual regulares de exploración se reanudará por otros cinco segundos.

Para activar la Alerta de Mal Tiempo de lectura:

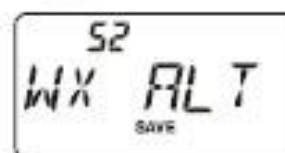

1. Pulse la tecla [F / L], a continuación, pulse la tecla [0 (SET)] para entrar al modo de Programación.

2. Gire la perilla de Sintonía para seleccionar la Instrucción del artículo 52: WX ALT.



3. Pulse la tecla [F / L] en forma momentánea para habilitar la configuración de este conjunto Tema modo.

4. Gire la perilla de Sintonía para seleccionar "ALT. ON".

5. Una vez hecha la selección, pulse el interruptor PTT para guardar la configuración y el modo de funcionamiento normal.

6. Para desactivar la alerta meteorológica función de exploración, seleccione "ALT.OFF" en paso 4 anterior.



1) Cuando la alerta meteorológica función de exploración está activado, el modo de Reanudación de Exploración se fija en "TIEMPO".

2) Si se acaba de escanear el tiempo de difusión de canales, el FT-270R de receptor permanecerá silenciado por tiempo indefinido a menos que el tono de alerta se recibe. Esto produce una largo período de tiempo de seguimiento, ya que no se consume de energía a través de la salida de audio al mismo tiempo exploración para el tono de alerta está en marcha.

CANAL DE OPERACIONES DE EMERGENCIA

El FT-270R incluye una "Emergencia" que pueden ser útiles si usted tiene a alguien vigilancia en la misma frecuencia que su transmisor-receptor "Home" del canal. Véase la página 30 para detalles sobre la configuración del canal principal.

La "Emergencia" se activa pulsando y manteniendo en el [4 (RPT)] durante un segundos. Cuando se hace esto, (A) la radio se coloca en el canal principal (B) que emite un fuerte "Alarma" de sonido (el volumen se controla con el botón VOL / mando PWR), (C), parpadea la pantalla LCD /lámpara de teclado, (D), si se pulsa el interruptor de PTT, se desactivará la función de emergencia temporalmente, a continuación, puede transmitir en el canal de principal, y (E), dos segundos después de la comunicado de PTT, la característica de emergencia se reanuda.

Para deshabilitar la función "Emergencia", presione la tecla [F / L] en forma momentánea o apagar la radio girando el botón VOL / PWR mando totalmente en sentido contrario a la posición de clic con el botón de parada. Utilice esta función si se encuentra fuera a dar un paseo y quieres una forma rápida de alertar a un miembro de la familia como a una situación peligrosa. El sonido de la alarma puede disuadir al atacante y le permitirá escapar.



1) Asegúrese de conseguir con un amigo o miembro de la familia para que en el misma frecuencia, ya que no habrá ningún tipo de identificación enviado a través de la emergencia sonido de alarma.

Y no transmiten la señal de alarma, excepto en una emergencia de verdad!

2) La "Emergencia" se puede cambiar a otra función a través del Menú 21: EMG 5, consulte la página 74 para más detalles.

SISTEMA DE BÚSQUEDA INTELIGENTE

El sistema de Búsqueda Inteligente le permite cargar frecuencias en forma automática según el lugar donde la actividad se encuentra cerca del radio. Al sistema se encuentra habilitado, el transceptor explora por encima y por debajo de su frecuencia actual, el almacenamiento de las frecuencias activas a medida que va (Sin detenerse en ellas), estas frecuencias se almacenan En especial Smart Search banco de memoria, que consta de 31 memorias (15 por encima de la frecuencia actual, 15 por debajo de la frecuencia actual, además de la frecuencia actual en sí misma).

Dos modos de funcionamiento básicos para la búsqueda inteligente están disponibles:

SINGLE: En este modo, el transceptor barre la banda vigente una sola vez en cada dirección a partir de la frecuencia actual.

Todos los canales donde se detecte actividad se en las memorias del sistema de búsqueda inteligente o no las 31 memorias llena, la búsqueda se detiene después de un barrido en cada dirección.

CONT: En este modo, el transceptor recorre la banda una vez en cada dirección, al igual que con una sola Foto de la búsqueda, si todos los 31 canales no están llenos después de la primera barrida, sin embargo, el radio continuará barriendo hasta que estén todos llenos.



Ajuste del modo de Búsqueda Inteligente

1. Pulse la tecla [F / L], a continuación, pulse la tecla [0 (SET)] para entrar al modo de Programación.
2. Gire la perilla de Sintonía para seleccionar la Instrucción del artículo 38: S SRCH.
3. Pulse la tecla [F / L] en forma momentánea para habilitar la configuración de este conjunto Tema modo.
4. Gire la perilla de Sintonía para seleccionar el modo de búsqueda inteligente (Véase más arriba).
5. Una vez hecha la selección, pulse el interruptor PTT para guardar la configuración y El modo de funcionamiento normal.

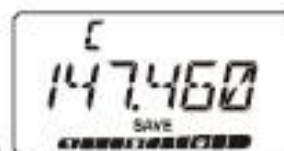

Registro de Memorias de Búsqueda Inteligente

1. Ajuste el radio en el modo VFO. Asegúrese de que tiene el silenciamiento ajustado correctamente (De modo que el ruido de banda).
2. Presione y mantenga el [3 (LOW)] durante un segundo para iniciar la búsqueda inteligente de exploración una.

SISTEMA DE BÚSQUEDA INTELIGENTE

3. Como radio detecta canales activos, observará que el número de canales "cargados" el aumento en la ventana de canales de memoria normales.
4. Dependiendo del modo que establezca para la operación de búsqueda inteligente ("SINGLE" o "CONT"), el análisis inteligente de la búsqueda con el tiempo terminará, y la pantalla volverá a Smart Memoria de canal de la búsqueda "C"
5. Para recuperar los recuerdos de la búsqueda inteligente, gire la perilla de Sintonía para elegir entre las frecuencias almacenadas por el sistema de Búsqueda Inteligente.
6. Para volver al funcionamiento normal, pulse la tecla [VFO (PRI)].



Smart Search es una herramienta ideal para visitar una ciudad por primera vez.

No necesita pasar horas buscando frecuencias de repetidores en una guía de referencia.

.. Solo pregunte a su FT-270R donde está la acción!

CONEXIÓN A INTERNET

El FT-270R puede ser usado para acceder a un "nodo" (repetidor o estación base), que está ligado a el Vertex™ cables estándar (Gran cobertura del repetidor de Internet Sistema de Mejora) de red, modo de funcionamiento en el "SRG" (Hermana de Radio Group). Los detalles se pueden encontrar en la WIRES-II Sitio Web:

<http://www.vxstd.com/en/wiresinfo-en/>. Esta función también puede utilizarse para acceder a otros sistemas, tal como se describe a continuación.

1. Pulse la tecla [0 (SET)] momentáneamente para activar la conexión a Internet función. El ☒ icono aparecerá en la parte superior Derecha esquina de la pantalla.



2. Presione y mantenga el [0 (SET)] durante un segundo, a continuación, gire la perilla de Sintonía para seleccionar el número de acceso (ICOD 0 ~ 9, A, B, C, D, E (), F (#)) correspondiente a la nodo WIRES™ para el que desea establecer un enlace de Internet (Informarse con el propietario del nodo o repetidor / operador, si usted no sabe el número de acceso en el de red). Ahora presiona el interruptor del PTT para salir del modo de selección.



3. Con la función de conexión a Internet activa (como en el paso 1 anterior), el FT-270R se generará una breve (de 0,1 segundo) de tonos DTMF de acuerdo a su selección en el paso 2. Este de tonos DTMF es enviado al comienzo de cada transmisión para establecer o mantener la enlace a la WIRES™ locales de funcionamiento del nodo en el modo SRG.

4. Para desactivar la función de conexión a Internet, pulse la tecla [0 (SET)] en forma momentánea (el ☒ icono desaparecerá de la pantalla).



Si los usuarios de otro informe que usted siempre tiene un DTMF "bip" al principio de cada transmisión, y que no están operando en combinación con Internet Acceso, desactivar esta función a través de paso (4) anterior.

Usted puede acceder a otras direcciones de Internet Link Systems (incluyendo los cables™ en la "República Federal de Alemania" el modo) que utilizar una secuencia de tonos DTMF para el acceso.

1. Cargue el tonos DTMF que desee utilizar para el acceso a Internet de enlace en una marcación automática DTMF registro de memoria. Para efectos de este ejemplo, vamos a utilizar "# 123" como código de acceso.

A. Presione la tecla [F / L], a continuación, pulse la tecla [0 (SET)] para entrar al modo de Programación.

B. Gire la perilla de Sintonía para seleccionar la Instrucción del artículo 17: DTWRT.



C. Presione la tecla [F / L] para habilitar la configuración de esta opción de conexión.

D. Gire la perilla de Sintonía para seleccionar el registro de memoria DTMF ("D1" ~ "d9") en el que desea almacenar el código de acceso. Pulse la tecla [F / L] en forma momentánea. El primer dígito parpadea.

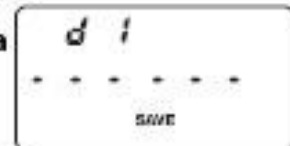

F. Gire la perilla de Sintonía para seleccionar "F" (en representación de DTMF "#": El primer dígito de la cadena DTMF).

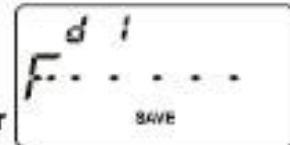

G. Presione la tecla [F / L] en forma momentánea a aceptar el primer dígito y pasar a la segunda cifra de la cadena DTMF.

CONEXIÓN A INTERNET

H. Repita los pasos anteriores hasta que haya completado la código de acceso ("# 123").



I. Pulse y mantenga el [F / L] durante un segundo para guardar el ajuste.

2. Pulse el botón PTT para salir a la operación normal.

3. Pulse la tecla [F / L], a continuación, pulse la tecla [0 (SET)] para ingresar al modo de nuevo.

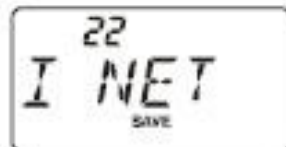

4. Gire la perilla de Sintonía para seleccionar la Instrucción del artículo 22: I NET.

5. Pulse la tecla [F / L] para habilitar la configuración de esta opción de conexión.



6. Gire la perilla de Sintonía para seleccionar la opción Ajuste de modo a "INT.MEM" (Activando así el "Otro enlace de Internet del sistema" el modo).

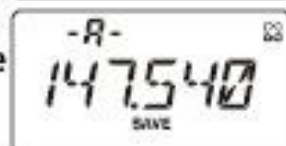

7. Pulse el botón PTT para guardar la nueva configuración.

8. Pulse la tecla [0 (SET)] momentáneamente para activar la conexión a Internet función. El icono "☒" aparecerá en la parte superior derecha esquina de la pantalla.

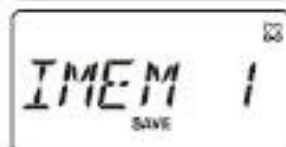

9. Presione y mantenga el [0 (SET)] durante un segundo y gire la perilla de Sintonía para seleccionar el número de acceso DTMF ("IMEM 1" ~ "IMEM 9") correspondiente al repetidor de enlace a Internet a los que desea establecer una conexión a Internet, a continuación, pulse el interruptor del PTT un momento para fijar el número de acceso seleccionado.

10. Una vez que la función de conexión a Internet se activa por el paso 8 anteriormente, usted ahora puede pulsar la tecla [0 (SET)], mientras que se está transmitiendo, para enviar el seleccionado cadena DTMF (para establecer el vínculo con el modo deseado de Internet de conexión).

Para volver al modo CABLES™, repita los pasos 3-6 arriba, seleccionando "INT.COD" en el paso 6.

ARTS™ (SISTEMA DE RANGO AUTOMÁTICO DE TRANSPONDER)

El sistema ARTS™ utiliza la señalización DCS para informarle a usted y otro estación equipada con ARTS™ están dentro del alcance de las comunicaciones. Esto puede ser particularmente útil Buscar en situaciones de rescate y, cuando es importante mantenerse en contacto con otros los miembros de su grupo.

Ambas estaciones deben establecer sus códigos DCS en el mismo número de código, a continuación, activar sus ARTS™ con el comando apropiado para su radio. campanilla de alerta pueden ser activados, si lo desea.

Cada vez que se presiona el interruptor del PTT, o 25 cada (o 15) segundos después de ARTS™ está activado, su radio transmitirá una señal que incluye una señal (sub-audible) DCS durante 1 segundo. Si el otro radio está en el rango, la alarma sonará (si está habilitado) y la pantalla mostrará "IN.RNG", en oposición a la salida de pantalla amplia "El cual marca el ARTS™ comienza.



Ya sea que hable o no, la votación segundos cada 15 o 25 se continuará hasta que desactivar el sistema ARTS™. Cada 10 minutos, por otra parte, usted Puede tener su radio transmiten su indicativo de llamada, a fin de cumplir con los requisitos de Identificación.

Cuando ARTS™ se desactiva, DCS también se desactivará (si no lo estaban utilizando previamente en la no-ARTS™).

Si se mueve fuera de alcance durante más de un minuto (cuatro interrogaciones), su radio sentido que no hay ninguna señal ha sido recibida, tres pitidos y la pantalla volverá a "OUT.RNG." Si usted se muda de nuevo en el rango, la radio emitirá un sonido nuevo, y la pantalla volver a la "IN.RNG" Indicación.

Durante ARTS™, su frecuencia de trabajo seguirá apareciendo en pantalla, pero no cambios se pueden realizar a éste o configuración de otros, usted debe terminar ARTS™ con el fin de reanudar la funcionamiento normal.

Esta es una característica de seguridad diseñados para prevenir la pérdida accidental de contacto debido al cambio de canal, etc

ARTS básicos de instalación y funcionamiento™

1. Ajuste la radio y la otra radio (s) a la mismo número de código DCS, por la discusión en la página 24.

2. Presione y mantenga el [2 (CODE)] durante un segundo. observar los resultados ". RNG "aparecerá en la pantalla por debajo de la operación de frecuencia. ARTS™ ha comenzado.

3. Cada 25 segundos su radio transmitirá una "interrogación de llamada" a la otra estación. Cuando ésta responda con su propio™ ARTS señal de interrogación, la pantalla cambiará a "IN.RNG" para confirmar que el código de la otra estación de votación se recibió en respuesta a el suyo.

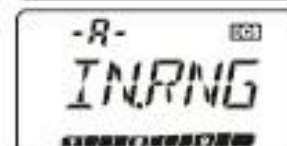

ARTS™ (SISTEMA DE RANGO AUTOMÁTICO DE TRANSPONDER)

4. Pulse la tecla [F / L] en forma momentánea para salir ARTS™ y reanudar el funcionamiento normal



ARTS™ constituye una forma de "control remoto", operación que puede ser restringida a ciertas frecuencias. usuarios de EE.UU.

deben confirmar el estado actual de § 97.201 (b) de las normas de la FCC que rigen la banda de 144 MHz de la Amateur servicio antes de utilizar esta función.

ARTS™ Opciones de votación Tiempo

El sistema ARTS™ puede ser programado para sondeo cada 25 segundos (valor predeterminado) o 15 segundos. El valor por defecto proporciona la conservación de la batería, porque la votación la señal se envía con menos frecuencia.

Para cambiar el Intervalo de sondeo:

1. Pulse la tecla [F / L], a continuación, pulse la tecla [0 (SET)] para entrar al modo de Programación.

2. Gire la perilla de Sintonía para seleccionar la Instrucción del artículo 3: INT AR.

3. Pulse la tecla [F / L] en forma momentánea para habilitar la configuración de este conjunto Tema modo.

4. Gire la perilla de Sintonía para seleccionar el Intervalo de Invitación que desea emplear (15o 25 segundos).

5. Una vez hecha la selección, pulse el Interruptor PTT para almacenar esta nueva instrucción y continuar la operación normal.

El sistema ARTS™ permite dos tipos de sonidos de alerta (con la opción adicional de acudir de desconexión), con el fin de alertar de la situación actual de ARTS™.

Dependiendo de su ubicación y de las potenciales molestias asociadas con frecuentes señales, usted puede elegir el modo de pitido que mejor se adapte a sus necesidades. Las opciones son:

INRANG: Los tonos de alerta sólo cuando la primera radio confirma que se encuentra dentro rango, pero no vuelve a confirmar con otro sonido posterior.

SIEMPRE: Cada vez que una transmisión que se recibe de la otra estación, la alerta pitidos se escucharán.

OFF: No se emite un sonido de alerta se escuchó, sino que debe mirar a la pantalla para confirmar la actual ARTS™ de estado.

Para establecer el modo de ARTS™ Beep, utilice el siguiente procedimiento:

1. Pulse la tecla [F / L], a continuación, pulse la tecla [0 (SET)] para entrar al modo de Programación.

2. Gire la perilla de Sintonía para seleccionar la Instrucción del artículo 2: AR BEP.

3. Pulse la tecla [F / L] en forma momentánea para habilitar la configuración de este conjunto Tema modo.

4. Gire la perilla de Sintonía para seleccionar el modo de ARTS™ Beep (Véase más arriba).

5. Una vez hecha la selección, pulse el Interruptor PTT para almacenar esta nueva instrucción y continuar la operación normal.

ARTS™ (SISTEMA DE RANGO AUTOMÁTICO DE TRANSPONDER)

Configuración del Identificador Telegráfico

El sistema ARTS™ incluye un identificador de OC, según lo discutido previamente. Cada diez minutos durante ARTS™, la radio puede ser instruido para enviar "DE (su indicativo de llamada) K" si esta característica está habilitada. El campo indicativo de llamada puede contener un máximo de 6 caracteres. Aquí la forma de programar el Identificador Telegráfico:

1. Pulse la tecla [F / L], a continuación, pulse la tecla [0 (SET)] para entrar al modo de Programación.

2. Gire la perilla de Sintonía para seleccionar la Instrucción del artículo 11: CW WRT.

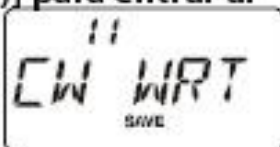

3. Pulse la tecla [F / L] en forma momentánea para mostrar cualquier previamente almacenado indicativo.



4. Pulse la tecla [F / L] de nuevo para aclarar cualquier indicativo anterior.

5. Gire la perilla de Sintonía para seleccionar la primera letra / número de su indicativo, a continuación, pulse la tecla [F / L] momentáneamente para almacenar la primera letras, cifras y pasar al siguiente carácter.

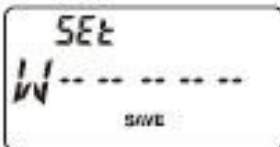

6. Repita el paso anterior, tantas veces como sea necesario para completar su indicativo de llamada. Si usted comete un error, pulse el botón [▼(MHz)] para retroceder a la anterior carta / s número de ranura, a continuación, vuelva a seleccionar la letra o número.



7. Cuando haya terminado de introducir su indicativo todo lo contiene menos de 6 caracteres, presione y mantenga el [F / L] durante un segundo para confirmar el indicativo. (Si indicativo tiene exactamente 6 personajes, no es necesario presionar y mantener en [F / L] en este paso).

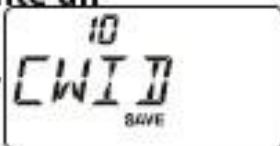

8. Pulse el botón PTT para guardar la configuración y el modo de funcionamiento normal.



9. Pulse la tecla [F / L], a continuación, pulse la tecla [0 (SET)] para ingresar al modo de nuevo.

10. Gire la perilla de Sintonía y seleccione la Instrucción del artículo 10: CWID.

11. Pulse la tecla [F / L] en forma momentánea, a continuación, gire la perilla de Sintonía a seleccionar la opción de "TX ON" (para activar la función CWID).

12. Pulse el botón PTT para guardar los ajustes y salir a la normalidad la operación.

 Usted puede revisar su trabajo de vigilancia de la entrada indicativo. Para ello, repita los pasos 1 a 7 supra, a continuación, pulse el interruptor MONI.

DTMF OPERACIÓN

teclado de 16 botones El FT-270R permite fácil DTMF de Conexión Telefónica, el control de repetidor, o un enlace a Internet con fines de acceso. Además de los dígitos numéricos [0] al [9], el teclado incluye los [*] y dígitos [#], además de la [A], [B], [C], y los tonos [D] a menudo se utiliza para el repetidor de control.

Generación de tonos DTMF en forma manual

Puede generar tonos DTMF durante la transmisión manual.

1. Pulse la tecla [F / L], pulse el botón [9 (DTMF)] para desactivar el Marcación Automática DTMF, si es necesario.

El "CÓDIGO" aparecerá la indicación en la pantalla durante un momento.



2. Pulse el botón PTT para iniciar la transmisión.

3. Durante la transmisión, presione los números deseados en el teclado.

4. Cuando haya enviado todos los dígitos que desee, suelte el conmutador PTT.

Marcación Automática DTMF

Nueve memorias DTMF de marcado automático se proporcionan, lo que le permite almacenar números de teléfono para autopatch uso.

También puede almacenar autopatch corto o Internet-link código de acceso corrientes a fin de para evitar tener que enviarlos manualmente.

Procedimiento de marcado automático DTMF de almacenamiento:

1. Pulse la tecla [F / L], a continuación, pulse la tecla [0 (SET)] para entrar al modo de Programación.

2. Gire la perilla de Sintonía para seleccionar la Instrucción del artículo 17: DT WRT.

3. Pulse la tecla [F / L] en forma momentánea para habilitar la configuración de este conjunto Tema modo.

4. Gire la perilla de Sintonía para seleccionar el registro de Memoria DTMF (d1 ~ D9) en el que desea almacenar esta cadena DTMF.

5. Pulse la tecla [F / L] en forma momentánea para iniciar Ingresar los dígitos DTMF en el registro seleccionado.

6. Gire la perilla de Sintonía para seleccionar el primer dígito de la cadena DTMF. Selección de las entradas son 0 - 9 y A - F, con E y F que representa * DTMF y tonos# respectivamente.

7. Pulse la tecla [F / L] para aceptar el primer paso dígitos y al siguiente dígitos de la cadena de tonos DTMF.

8. Repita los pasos 5 y 6 hasta que haya completado el teléfono número.

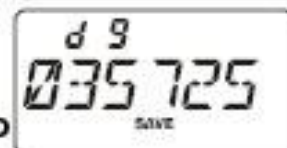
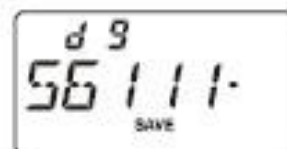
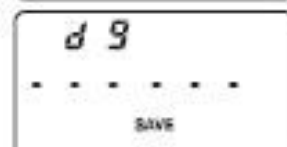
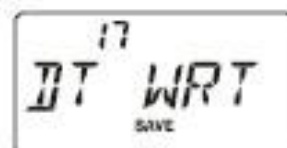

9. Si usted comete un error, pulse el botón [▼(MHz)] para volver a los últimos dígitos, a continuación, volver a seleccionar el número correcto.
10. Si el número de teléfono compone de sólo números, es posible clave en el número de teléfono directamente desde el teclado.
11. Presione y mantenga el [F / L] durante un segundo para guardar la configuración uno.
12. Si almacena otros números, repita los pasos 4 a 10 arriba, con una memoria DTMF diferente registro.
13. Cuando todas las memorias están llenas a su satisfacción, pulse el interruptor del PTT para guardar los ajustes y salir a la operación normal

Para enviar el número de teléfono:

1. Pulse la tecla [F / L], pulse el botón [9 (DTMF)] para activar la Marcación Automática DTMF.

La pantalla indica MEM aparecerá en la pantalla durante un momento.



2. Mientras que el Sistema de Marcación Automática DTMF está activada, pulse primero la tecla PTT interruptor, a continuación, pulse la tecla numérica ([1] al [9]) que corresponde a la cadena de la memoria DTMF que desea enviar. Una vez que comienza la cadena, que dar a conocer el interruptor del PTT, como el transmisor se llevará a cabo en el aire hasta que el DTMF cadena se ha completado.

3. Para desactivar la Marcación Automática DTMF, pulse [F / L] [9 (DTMF)] de nuevo. El CÓDIGO indicación aparecerá en la pantalla durante un momento.

Mientras que el Sistema de Marcación Automática DTMF está activada, aparecerá el DTMF icono en la esquina inferior izquierda de la pantalla LCD Usted puede cambiar la velocidad de Marcación Automática DTMF enviar, utilizando el modo de Juego Tema 16: SPD DT. Véase la página 73 para más detalles.

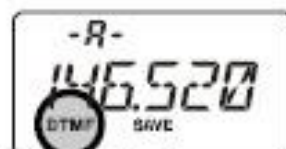

También puede establecer un mayor retraso entre el momento en que pulse la tecla numérica (que corresponde a la cadena de la memoria DTMF, con el PTT apretado) y el instante cuando el primer dígitos DTMF se envía, utilizando del Menú 15: DT DLY. Véase la página 73 para más detalles.

DTMF localizador (requiere la opción FTD-7)

El FT-270R le permite utilizar un codificador de tonos DTMF (Dual Tone MultiFrequency) /decodificador, con un microprocesador dedicado que proporciona la paginación y las funciones de llamada selectiva ahora que usted ha instalado el opcional FTD-7 DTMF Unidad de paginación.

Esta capacidad permite a los a hacer una llamada a una estación específica (de búsqueda), y para recibir llamadas de su elección dirigida sólo a usted (Código de silenciamiento). La paginación y el código de silenciamiento sistemas de uso de los códigos numéricos de 3 dígitos (000 - 999) que están almacenados en las memorias de DTMF Pager.

Básicamente, el receptor permanece en silencio hasta que reciba los 3 dígitos DTMF código localizador que coincide con los almacenados en la memoria DTMF Pager.

El silenciador se abre para que la persona que llama se oye, y la pantalla LCD muestra los 3 dígitos DTMF código localizador que se recibió. Además, el timbre de paginación de inmediato suena, si la Campana función está activada.

Al cerrar el interruptor del PTT para transmitir, el localizador DTMF de 3 dígitos código que se almacena en el último registro de memoria seleccionado DTMF Pager se transmitirá automáticamente.

En la radio paginado, el silenciador se cerrará automáticamente cinco segundos después de la entrada acaba una página (que ahora puede volver a DTMF operación buscapersonas).

Almacenar código de tres dígitos para Operación DTMF Pager

1. Pulse la tecla [F / L], a continuación, pulse la tecla [0 (SET)], para entrar en el modo de Programación.

2. Gire la perilla de Sintonía para seleccionar la Instrucción de artículo 57: PAG.COD.

3. Pulse la tecla [F / L] en forma momentánea para habilitar la configuración de este conjunto Tema modo.

4. Gire la perilla de Sintonía para seleccionar la memoria DTMF Pager registro en la que desea almacenar el código de acceso.

5. Pulse la tecla [F / L] en forma momentánea. El primer dígito parpadea.

6. Gire la perilla de Sintonía para seleccionar el primer dígito de los 3 dígitos DTMF código localizador. La "A" y "D"

7. Pulse la tecla [F / L] en forma momentánea a aceptar el primer dígito y pasar a la segunda cifra del código del localizador de 3 dígitos DTMF.

8. Repita los pasos anteriores hasta que haya completado los 3 dígitos DTMF código localizador.

9. Pulse la tecla [REV (HOME)] para cambiar el decodificador "en" y "Off". Cuando el decodificador está en "on", el "-" aparece la notación entre la memoria del localizador DTMF número de registro y la código localizador DTMF de 3 dígitos; "P2--123", por ejemplo, Los 3 dígitos DTMF código localizador, que no tienen la "-" notación se utiliza para codificar solamente.

10. Pulse el botón PTT para guardar la nueva configuración y modo de funcionamiento normal.



57
PAG.COD
SAVE



SET
P 1 000
SAVE



SET
P 1 100
SAVE



SET
P 1 123
SAVE



SET
P -- 123
SAVE

DTMF localizador (requiere la opción FTD-7)

Activar el localizador DTMF

1. Pulse la tecla [F / L], a continuación, pulse la tecla [0 (SET)], para entrar en el modo de Programación.

2. Gire la perilla de Sintonía para seleccionar la Instrucción del artículo 56: PAGER.



3. Pulse la tecla [F / L] en forma momentánea para habilitar la configuración de este conjunto Tema modo.



4. Gire la perilla de Sintonía para seleccionar "ON".

5. Pulse el conmutador PTT para almacenar esta nueva instrucción y activar el Localizador DTMF.

Cuando el localizador DTMF está activada, la "P" notación reemplazará las "100 MHz" dígitos de la visualización de la frecuencia.



6. Pulse el botón PTT para enviar el código de localizador DTMF de 3 dígitos que se almacena en el registro de Memoria DTMF seleccionado en último lugar Pager.



7. Cuando usted recibe una llamada de localización DTMF, se abrirá el radio de DTMF silenciador, y la pantalla LCD mostrará los 3 dígitos DTMF código localizador que se recibió. Después de cinco segundos, el DTMF localizador volverá a su modo aplastado.

8. Para desactivar el localizador DTMF, sólo tiene que repetir el procedimiento anterior, al girar la perilla de Sintonía para seleccionar "OFF" en el paso 4.

Durante la operación DTMF Pager, puede configurar el FT-270R de modo que una llamada "Campana" sonido que alerta sobre el hecho de que una llamada está entrando, como se describió anteriormente. Véase la página 29 de la el Manual Operativo para más detalles.

DTMF localizador (requiere la opción FTD-7)

Cuando se activa la ANI (Número de Identificación Automática) en función de DTMF Pager operación, los tonos DTMF almacenados en la memoria ANI se enviará automáticamente cada vez que pulse el botón PTT.

Cuando se recibe la ANI, la pantalla LCD muestra el ANI recibido código después del código del localizador de 3 dígitos DTMF.

Almacenar el código ANI

1. Pulse la tecla [F / L], a continuación, pulse la tecla [0 (SET)], para entrar en el modo de Programación.
2. Gire la perilla de Sintonía para seleccionar la Instrucción del artículo 55: ANI.WRT.
3. Pulse la tecla [F / L] en forma momentánea para mostrar cualquier previamente almacenado código ANI.
4. Pulse la tecla [F / L] de nuevo para aclarar cualquier código anterior ANI.
5. Gire la perilla de Sintonía para seleccionar el primer número o letra (0-9, A, B, C, D, E (sustituto de *), y F (sustituto de la #), a continuación, pulse la tecla [F / L] momentánea para almacenar primera letra / número y pasar a la siguiente carácter.
6. Repita el paso anterior, tantas veces como sea necesario (hasta 16 caracteres), para completar código ANI. Si usted comete un error, pulse el botón [▼(MHz)] para volver a la carta anterior/ranura de números, a continuación, volver a seleccionar la letra o Nº.
7. Cuando haya terminado de introducir el código ANI y que contiene menos de 16 caracteres, presione y mantenga el [F / L] durante un segundo para confirmar el indicativo uno. (Si el código ANI tiene exactamente 16 caracteres, no es necesario que mantenga pulsada la tecla de [F / L] en este paso).
8. Pulse el botón PTT para guardar la configuración y el modo de funcionamiento normal.

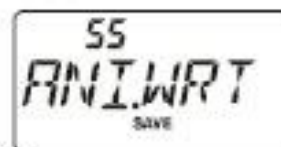

Usted puede revisar su trabajo de vigilancia el indicativo introducido. Para ello, repita los pasos 1 a 7 supra, a continuación, pulse el interruptor MONI

Activación de la función ANI

1. Pulse la tecla [F / L], a continuación, pulse la tecla [0 (SET)], para entrar en el modo de Programación.
2. Gire la perilla de Sintonía para seleccionar la Instrucción del artículo 54: ANI.
3. Pulse la tecla [F / L] en forma momentánea para habilitar la configuración de este conjunto Tema modo.
4. Gire la perilla de Sintonía para seleccionar "ON".
5. Pulse el conmutador PTT para almacenar esta nueva instrucción y activar el función ANI.
6. Pulse el botón PTT para enviar los tonos DTMF almacenados en la memoria después de la ANI de 3 dígitos DTMF código localizador que se almacena en los últimos seleccionados DTMF Memoria Pager registro.
7. Cuando se recibe un código ANI, la pantalla LCD muestra la recibió ANI código después del código del localizador de 3 dígitos DTMF. Es posible que desplazarse por el código recibido ANI girando la perilla de Sintonía.
8. Para desactivar la función ANI, sólo tiene que repetir el procedimiento anterior, girando la perilla de Sintonía para seleccionar "OFF" en el paso 4.

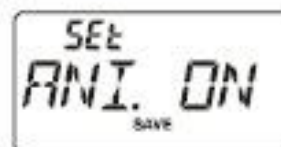
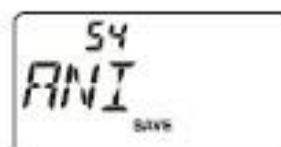

DIVERSOS AJUSTES

CONTRASEÑA

El FT-270R ofrece una función de contraseña de seguridad que puede reducir al mínimo la posibilidad de que el transceptor podría ser utilizado por una parte no autorizada.

Cuando la función de contraseña está activada, la radio le pedirá la contraseña de cuatro dígitos que se entró cuando la radio se enciende por primera vez. Debe introducir los dígitos desde el teclado.

Si la contraseña incorrecta, el microprocesador se apaga la radio automáticamente.

Para introducir la contraseña, utilice el siguiente procedimiento:

1. Pulse la tecla [F / L], a continuación, pulse la tecla [0 (SET)] para entrar al modo de Programación.

2. Gire la perilla de Sintonía para seleccionar la Instrucción del artículo 31: PSWD W.

3. Pulse la tecla [F / L] en forma momentánea para mostrar cualquier previamente almacenado contraseña.

4. Pulse la tecla [F / L] de nuevo para aclarar cualquier contraseña anterior.

5. Gire la perilla de Sintonía para seleccionar el primer dígito de la deseada número o letra (0-9, A, B, C, D, E (sustituto de *), y F (Sustituto de la #).

6. Pulse la tecla [F / L] para pasar al siguiente dígito.

7. Repita los pasos 5 y 6 para programar el resto de números o letras de la contraseña deseada.

8. Si usted comete un error, pulse el botón [▼(MHz)] para volver a los últimos dígitos, a continuación, volver a seleccionar el número correcto o letra.

9. Si su contraseña se compone de sólo números, puede ingresar tu contraseña directamente desde el teclado. Por ejemplo, para entrar en el 1234 como su contraseña, pulse [1] [2] [3] [4].

10. Cuando haya terminado de introducir la contraseña, pulse el botón PTT para guardar el nuevo configuración y salir a la operación normal.

Le recomendamos que para escribir el número de contraseña, y guárdela en un lugar seguro usted puede encontrar fácilmente si se le olvida su contraseña.

Para activar la función de contraseña:

1. Pulse la tecla [F / L] y pulse la tecla [0 (SET)] para entrar modo Programación.

2. Gire la perilla de Sintonía para seleccionar la Instrucción del artículo 30: PSWD.

3. Pulse la tecla [F / L] en forma momentánea para permitir el ajuste de este Del artículo.

4. Gire la perilla de Sintonía para seleccionar la opción Ajuste de modo a "las personas con discapacidad. ON".

5. Una vez hecha la selección, pulse el interruptor PTT para almacenar esta nueva instrucción y continuar la operación normal.

6. Si desea desactivar la función de contraseña, sólo tiene que repetir lo anterior procedimiento, al girar la perilla de Sintonía para seleccionar "PWD.OFF" en el paso 4.

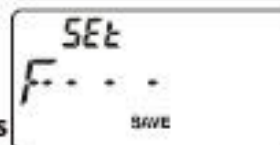
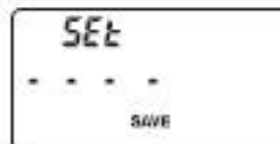
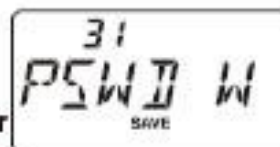
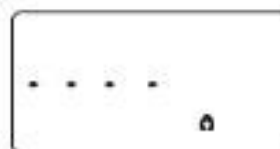

CONTRASEÑA



Si se le olvida el número de contraseña, puede encender el transmisor-receptor mediante la realización de la "Reposición" procedimiento (ver página 65).

Sin embargo, el FT-270R se borra la contraseña, así como todos los recuerdos, y restaurará todas las otras opciones a valores de fábrica.

PROGRAMACIÓN DE LA ASIGNACIÓN DE CLAVE

Predeterminado FT-270R Conjunto de los artículos modo se han asignado (en la fábrica) a la [7 (P1)] y [8 (P2)] llaves. Estos pueden ser cambiados por el usuario, si desea asignar otro modo de Programación El artículo a una o ambas de estas claves.

Para cambiar la asignación del conjunto del artículo de una clave de modo:

1. Pulse la tecla [F / L], a continuación, pulse la tecla [0 (SET)] para entrar al modo de Programación.
2. Gire la perilla de Sintonía para seleccionar la opción de conexión que desea asignar a la tecla como un menú de atajo.
3. Presione y mantenga el [7 (P1)] o [8 (P2)] durante un segundo para asignar el modo de Juego Elemento a la [7 (P1)] o [8 (P2)] la tecla.

El Conjunto de los artículos siguientes modo no se puede asignar a la [7 (P1)] y [8 (P2)] llaves.

Ajuste del artículo 11 Modo: CW WRT

Ajuste del artículo 17 Modo: DT WRT

Establecer la partida 31 Modo: W PSWD

CAMBIO DE LOS PASOS DEL CANAL

El sintetizador del FT-270R ofrece la opción de emplear pasos de canal de 5/10/12.5/15 / 20/25/50/100 kHz por paso, así como un paso automático de selección basado en el actual frecuencia de funcionamiento ("AUTO"), cualquier número de los cuales pueden ser importantes para su funcionamiento

los requisitos. El FT-270R está configurado en la fábrica de la "AUTO" de configuración, que probablemente es satisfactoria para la mayoría de la operación.

Sin embargo, si necesita cambiar el canal incrementos de paso, el procedimiento para hacerlo es muy fácil.

1. Pulse la tecla [F / L], a continuación, pulse la tecla [0 (SET)] para entrar al modo de Programación.
2. Gire la perilla de Sintonía para seleccionar la Instrucción del artículo 45: PASO.
3. Pulse la tecla [F / L] en forma momentánea para permitir el ajuste de este Del artículo.
4. Gire la perilla de Sintonía para seleccionar el tamaño del canal nuevo paso.
5. Una vez hecha la selección, pulse el Interruptor PTT para guardar el nuevo valor y volver al funcionamiento normal.



DIVERSOS AJUSTES

AJUSTE DE AHORRO DE BATERIA EN RECEPCION

Una característica importante de la FT-270R es su recepción de ahorro de batería, que "pone la radio para sueño" de un intervalo de tiempo, de forma periódica que despertar " para comprobar si hay actividad.

Si alguien está hablando en el canal, el FT-270R permanecerá en el modo "activo", a continuación, reanudar su "Dormir" los ciclos. Esta característica reduce significativamente el desgaste de la batería en reposo, y puede que cambiar la cantidad de "reposo" entre una rutina de comprobación y utilizando el modo de Juego:

1. Pulse la tecla [F / L], a continuación, pulse la tecla [0 (SET)] para entrar al modo de Programación.
2. Gire la perilla de Sintonía para seleccionar la Instrucción del artículo 37: RXSAVE.
3. Pulse la tecla [F / L] en forma momentánea para habilitar la configuración de este conjunto Tema modo.
4. Gire la perilla de Sintonía para seleccionar el "sueño" de duración. Las opciones disponibles son de 200 ms, 300, 500 ms, 1 segundo, 2 segundos, o apagado. El valor por defecto es 200 ms.
5. Una vez hecha la selección, pulse el interruptor PTT para almacenar esta nueva instrucción y continuar la operación normal.

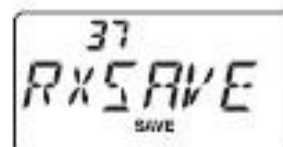

Cuando esté operativo en paquetes, cambiar la recepción de ahorro de batería en OFF, como el ciclo del sueño puede "chocar" con el inicio de una llamada entrante de paquetes transmisión, causando su TNC no recibir la ráfaga de datos

TX AHORRO DE BATERÍA

El FT-270R también incluye una utilidad de transmisión de ahorro de batería, el cual reduce el nivel de potencia de salida cuando la última señal recibida era muy fuerte. Por ejemplo, cuando se encuentra en las inmediaciones de una estación repetidora, generalmente no hay razón para usar la salida de alta potencia con el fin de lograr la plena-aquietar el acceso al repetidor.

Con el Transmisión de ahorro de batería, la selección automática de Baja Potencia conserva la batería de drenaje de manera significativa.

Para activar la transmisión de ahorro de batería:

1. Pulse la tecla [F / L], a continuación, pulse la tecla [0 (SET)] para entrar al modo de Programación.
2. Gire la perilla de Sintonía para seleccionar la Instrucción del artículo 49: TXSAVE.
3. Pulse la tecla [F / L] en forma momentánea para habilitar la configuración de este conjunto Tema modo.
4. Gire la perilla de Sintonía para seleccionar la opción Ajuste de modo a "SAV. SOBRE" (Activando así la transmisión de ahorro de batería).
5. Una vez hecha la selección, pulse el interruptor PTT para almacenar esta nueva instrucción y continuar la operación normal.

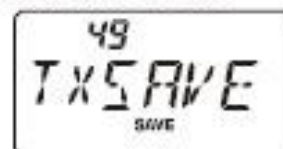

DESACTIVAR indicador TX / BUSY

conservación de la batería además se puede lograr mediante la desactivación del indicador TX, mientras que transmisión y desactivar el indicador BUSY mientras recibe señal. Utilice los siguientes procedimiento:

1. Pulse la tecla [F / L], a continuación, pulse la tecla [0 (SET)] para entrar al modo de Programación.

2. Gire la perilla de Sintonía para seleccionar la Instrucción del artículo 8: BSY.LED si desea desactivar el indicador BUSY o del Menú 48: TX.LED si desea desactivar el indicador TX.

3. Pulse la tecla [F / L] en forma momentánea para habilitar la configuración de este conjunto Tema modo.

4. Gire la perilla de Sintonía para seleccionar la opción Ajuste de modo a "LED.OFF" (Por lo tanto desactivar la lámpara TX OCUPADO).

5. Una vez hecha la selección, pulse el interruptor PTT para almacenar esta nueva instrucción y continuar la operación normal.

6. Si desea volver a habilitar el TX / BUSY indicador, sólo tiene que repetir el el procedimiento anterior, al girar la perilla de Sintonía para seleccionar "LED. SOBRE " en el paso 4.

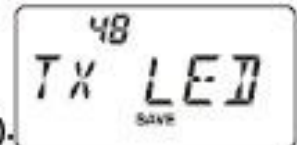

APAGADO AUTOMÁTICO (APO)

La función APO ayuda a conservar la vida de la batería automáticamente enciende el radio después de un período definido por el usuario, dentro del cual no se ha marcado o actividad clave. La disposición selecciones para el tiempo antes de apagado son de 0.5 a 12.0 horas en múltiples 0,5 horas, como así como APO Off.

La condición predeterminada de la APO está apagado, y aquí está el procedimiento para activarlo:

1. Pulse la tecla [F / L], a continuación, pulse la tecla [0 (SET)] para entrar al modo de Programación.

2. Gire la perilla de Sintonía para seleccionar la Instrucción del artículo 1: APO.

3. Pulse la tecla [F / L] en forma momentánea para habilitar la configuración de este conjunto Tema modo.

4. Gire la perilla de Sintonía para seleccionar el intervalo después del que la radio se apagará automáticamente.

5. Una vez hecha la selección, pulse el interruptor PTT para almacenar esta nueva instrucción y continuar la operación normal.

Cuando la APO se activa, el icono "⊙" aparecerá en la pantalla LCD. Si no hay ninguna acción de su parte dentro del intervalo de tiempo programado, el microprocesador apaga la radio automáticamente.

Gire el botón VOL / PWR mando hacia la izquierda a la posición "off", y luego hacia la derecha de haga clic en la ventanilla única, para encender la radio después de un cierre APO.

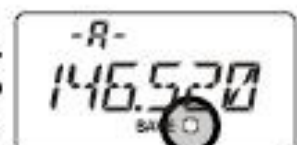

DIVERSOS AJUSTES

LIMITE DE TIEMPO EN TRANSMISION (TOT)

La función TOT proporciona un interruptor de seguridad que limita el tiempo de transmisión a un pre-programados valor.

Esto promoverá la conservación de la batería al no permitir que usted haga demasiado transmisiones de largo, y en el caso de una parada de PTT (quizás si la radio o un altavoz/ micrófono está situada entre los asientos de coche) puede evitar la interferencia a otros usuarios como así como el agotamiento de la batería.

Tal como está configurado en la fábrica de la función TOT se establece en "6 minutos" y aquí es el procedimiento para activarla:

1. Pulse la tecla [F / L], a continuación, pulse la tecla [0 (SET)] para entrar al modo de Programación.
2. Gire la perilla de Sintonía para seleccionar la Instrucción del artículo 47: TOT.
3. Pulse la tecla [F / L] en forma momentánea para habilitar la configuración de este conjunto Tema modo.
4. Gire la perilla de SINTONÍA para ajustar el cronómetro de tiempo de espera a la deseada "Máximo tiempo (entre 1 y 30 minutos), o en OFF.
5. Una vez hecha la selección, pulse el interruptor PTT para almacenar esta nueva instrucción y continuar la operación normal.



- 1) Cuando el tiempo de transmisión es superior a 10 segundos del temporizador de tiempo de espera de caducidad, una campana de alerta será una señal acústica a través del altavoz.
- 2) Dado que las transmisiones breves son la marca de un buen operador, trate de establecer TOT función de su radio por un tiempo máximo de transmisión de un minuto. Esto mejorar significativamente la duración de la batería, también!

BLOQUEO DE CANAL OCUPADO (BCLO)

La característica BCLO impide transmisor de la radio se active si una señal fuerte suficiente para romper el "ruido" silenciamiento está presente.

En una frecuencia donde las estaciones utilizando diferentes CTCSS o código DCS puede ser activa, BCLO le impide interrumpir sus comunicaciones accidentalmente (debido a que su radio puede ser silenciado por su propio tono Decodificador).

El valor predeterminado para la BCLO está apagado, y aquí es cómo cambiar esta configuración:

1. Pulse la tecla [F / L], a continuación, pulse la tecla [0 (SET)] para entrar al modo de Programación.
2. Gire la perilla de Sintonía para seleccionar la Instrucción del artículo 5: BCLO.
3. Pulse la tecla [F / L] en forma momentánea para habilitar la configuración de este conjunto Tema modo.
4. Gire la perilla de Sintonía para seleccionar la opción Ajuste de modo a "BCL. SOBRE "(Por lo tanto la activación de la función BCLO).
5. Una vez hecha la selección, pulse el interruptor PTT para almacenar esta nueva instrucción y continuar la operación normal.



DCS INVERSIÓN DE CÓDIGO

El sistema DCS fue introducido por primera vez en el comercial LMR (Radio Móvil) de servicios, donde se encuentra ahora en uso generalizado. DCS es a veces conocido por su propiedad de diferentes nombres, tales como DPL[®] (Línea digital privada[®], una marca registrada de Motorola, Inc.).

DCS emplea un código compuesto de un marco de 23 bits, de transmisión (subaudible) a una velocidad de datos de 134.4 bps (bits por segundo). En ocasiones, la inversión de la señal puede resultar en el complemento de un código para ser enviado o recibido. Esto evita que el receptor de supresión de ruidos de la apertura con DCS está activada, como la secuencia de bits descifrado no coincida con el seleccionado para la operación

situaciones más comunes que pueden causar la inversión que se produzca son los siguientes:

- * Conexión de un preamplificador de recepción externo.
- * Operando a través de un repetidor.
- * Conexión de un amplificador lineal externo.

Tenga en cuenta que la inversión de código no quiere decir que cualquiera de los equipos mencionados anteriormente es defectuoso!

En ciertas configuraciones de amplificadores, la señal de salida (fase) se invierte a partir de la entrada.

pequeña señal o amplificadores de potencia que tiene un número impar (1, 3, 5, etc) de las etapas de amplificación puede dar lugar a la inversión de un código transmitido o recibido DCS.

Mientras que en la mayoría de los casos esto no debería ocurrir (los modelos y la industria normas tenerlo en cuenta), si usted encuentra que su receptor silenciador no se abre cuando usted y la otra estación está utilizando un mismo código DCS, usted o la otra estación (pero no ambos) pueden intentar lo siguiente:

1. Pulse la tecla [F / L], a continuación, pulse la tecla [0 (SET)] para entrar al modo de Programación.
2. Gire la perilla de Sintonía para seleccionar la Instrucción del artículo 14, correspondiente a DCS.N / R.
3. Pulse la tecla [F / L] en forma momentánea, a continuación, gire la perilla de Sintonía a seleccionar uno de los siguientes modos:

N / T RX: Encoder, Normal, decodificador, Normal

RX R: Encoder, Normal, decodificador, atrás (Invertida)

TX R: Codificador, inversa (invertida), decodificador, Normal

T / RX R: Codificador, inversa (invertida), decodificador, atrás (invertida)

4. Una vez hecha la selección, presione el interruptor del PTT para almacenar esta nueva y el modo de funcionamiento normal.

5. Recuerde que para restaurar la configuración predeterminada de "T / RX N" (codificador, Normal, decodificador; Normal) cuando haya terminado.

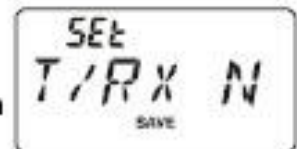
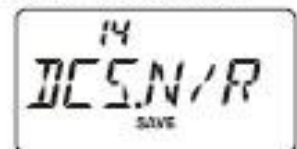

DIVERSOS AJUSTES

CAMBIAR EL NIVEL DE DESVIACIÓN TX

En muchas zonas del mundo, la congestión del canal ha requerido que los canales de operación se poco espaciados.

En los entornos operativos, a menudo se requiere que los operadores utilicen reducción de los niveles de desviación, a fin de reducir las posibles interferencias a los usuarios de al lado canales.

El FT-270R incluye un método simple de lograr esto:

1. Pulse la tecla [F / L], a continuación, pulse la tecla [0 (SET)] para entrar al modo de Programación.
2. Gire la perilla de Sintonía para seleccionar la Instrucción del artículo 51: WID.NAR.



3. Pulse la tecla [F / L] en forma momentánea para habilitar la configuración de este conjunto Tema modo.
4. Gire la perilla de Sintonía para seleccionar la opción Ajuste de modo a la "estrecha".



En esta configuración (MEDIA DESVIACIÓN activo), el desviación del transmisor será de aproximadamente ± 2.5 kHz, y la nivel recibido de salida de audio se incrementará, para facilitar la escucha en la señal estrecho.

5. Una vez hecha la selección, presione el interruptor del PTT para almacenar esta nueva y el modo de funcionamiento normal.

El "normal" de la desviación (cuando este elemento de menú se establece en WIDE) es de ± 5 kHz.

PROCEDIMIENTOS DE RESET

En el caso de un funcionamiento errático del transceptor, es posible que los datos sobre el microprocesador pueden haberse corrompido.

Si bien esta es una situación muy inusual, el único camino a la recuperación puede implicar reajuste del microprocesador. Aquí está cómo hacerlo:

1. Apagar la radio.

2. Presione y mantenga el interruptor MONI (justo debajo del conmutador del PTT) mientras gira el radio.

3. Gire la perilla de Sintonía para seleccionar una de las opciones en el menú de reajuste:

F1 SETRST: Restablece la Programación (del Menú) el modo de configuración a sus valores.

F2 MEMRST: Borra la configuración de la memoria para los valores de fábrica.

RST MB F3: Borra la memoria de misiones del Banco.

F4 ALLRST: Borra todas las memorias y otros ajustes de fábrica.

4. Pulse la tecla [F / L] en forma momentánea para completar el procedimiento de reposición.



El "F5" opción se utiliza para la creación de la "memoria de sólo" el modo, y "F6" es utilizados para la clonación.

Véase la página 34 para obtener detalles sobre la memoria Sólo modo, y la siguiente sección sobre la clonación.

CLONACIÓN

El FT-270R incluye un conveniente "Clon", el cual permite que la memoria y la configuración de datos de un transceptor para ser transferido a otro FT-270R.

Esto puede ser particularmente útil cuando se configura una serie de transmisores-receptores de una operación de servicio público.

Aquí está el procedimiento de clonación de datos de una radio a otra:

1. Gire los dos radios.
2. Conecte el cable de clonación construido por el usuario y dos micrófonos opcionales CT-91 Adaptadores (uno en cada extremo) entre el MIC / SP de las dos radios.
3. Presione y mantenga el interruptor MONI (justo debajo del conmutador del PTT) mientras gira los radios. Haga esto por dos radios (el orden de encendido no importa).
4. Gire la perilla de Sintonía en cada radio para seleccionar a "F6 CLONE" a continuación, pulse la tecla [F / L] en forma momentánea.
5. La pantalla desaparece por un momento, entonces el "CLON" notación van a aparecer en las pantallas de las dos radios cuando el Clon modo es activado con éxito en este paso.
6. En la radio de destino, pulse el interruptor MONI (" - - RX - -" aparecerá en la pantalla LCD).
7. Pulse y mantenga el interruptor del PTT en la radio de origen; " - - TX - -" van a aparecer en la radio de origen y los datos de esta radio ser transferido a la otra radio.
8. Si hay un problema durante el proceso de clonación, "ERROR" aparezca. Compruebe las conexiones de cable y voltaje de la batería, y vuelve a intentarlo.
9. Si la transferencia de datos es correcta, "CLONE" aparecerá en ambos muestra. A su vez dos radios y desconecte el cable de clonación.

A continuación, puede encender la radio de nuevo, y comenzar el funcionamiento normal.

F6
CLONE

CLONE

---RX---

---TX---

ERROR

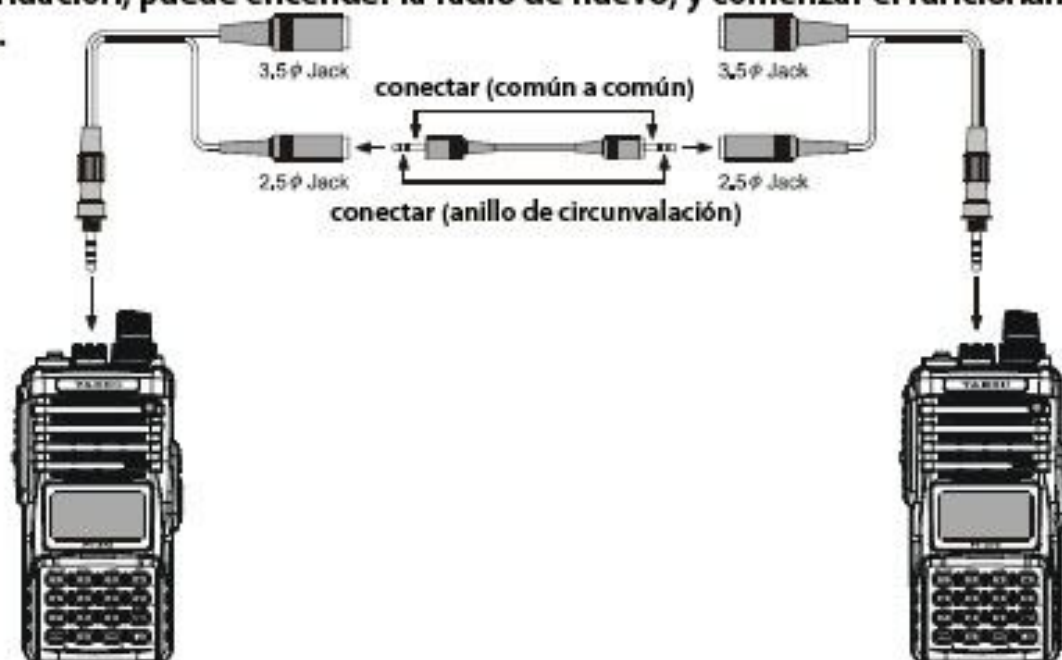

PROGRAMAR MODO

El FT-270R Programar modo, ya se ha descrito en muchas partes de los capítulos anteriores, es fácil de activar y configurar. Se puede utilizar para la configuración de una amplia variedad de parámetros del transceptor, algunos de los cuales no se han detallado anteriormente. Utilice el siguiente procedimiento para activar el o los Modos:

1. Pulse la tecla [F / L], a continuación, pulse la tecla [0 (SET)] para entrar en el Conjunto modo.
2. Gire la perilla de Sintonía para seleccionar la opción de conexión a ajustar.
3. Pulse la tecla [F / L] en forma momentánea para permitir el ajuste del Conjunto Tema modo.
4. Gire la perilla de SINTONÍA para ajustar o seleccionar el parámetro que se cambia en el modo de Programación del artículo seleccionado en el paso anterior.
5. Después de completar la selección y el ajuste, pulse el Interruptor del PTT momentáneamente para almacenar esta nueva instrucción y continuar la operación normal.



1) Algunos elementos del Modo (como la del Menú 46: TN FRQ) requieren que el [F / L clave] ser presionado después de establecer el parámetro, y antes de salir a la normalidad la operación.

2) Conjunto de dos números de artículo Mode (en la fábrica, del Menú 25: LAMP, y 32: RESUME) parpadeará mientras se selecciona la opción de conexión, lo que indica que este modo, El artículo ha sido asignado a la [7 (P1)] o [8 (P2)] del teclado.

Del Menú	FUNCIÓN	DISPONIBLES LOS VALORES(POR DEFECTO: en negrita y cursiva)
1 [APO]	Ajuste de la función Automatic Power-Off.	OFF / 0.5H - 12.0 H
2 [AR BEP]	Selecciona el tipo de Alerta cuando se opera.	INRANG / ALWAYS / OFF
3 [AR INT]	Selecciona el Intervalo durante el funcionamiento.	25 SEC / 15 SEC
4 [ARS]	Activa y desactiva la Conmutación Auto. del Repetidor.	ARS.ON / ARS.OFF
5 [BCLO]	Activa y desactiva el Canal Ocupado función de Bloqueo.	BCL.ON / BCL.OFF
6 [BEEP]	Activa y desactiva la alarma.	KEY+SC / KEY / OFF
7 [BELL]	Selecciona el número de CTCSS / DCS repeticiones timbre Bell.	OFF / 1T / 3T / 5T / 8T / CONT
8 [BSY.LED]	Activa y desactiva el LED BUSY	LED.ON / LED.OFF
9 [CLK.SFT]	El cambio de la frecuencia de reloj de la CPU.	SFT.OFF / SFT.ON
10 [CWID]	Activa y desactiva el identificador telegráfico	TX OFF / TX ON
11 [CW WRT]	Programas y activa el Identificador Telegráfico.	---
12 [DC VLT]	Indica la tensión de alimentación de CC.	---
13 [DCS.COD]	Define el código DCS.	104 DCS codes (023)
14 [DCS.N/R]	Activa / Desactiva descifrar el código "invertida" DCS.	T/RX N , RX R, TX R , T/BX R
15 [DT DLY]	Define el Tiempo de retardo para Marcación Automática DTMF.	50MS / 100MS / 250MS / 450MS / 750MS / 1000MS
16 [DT SPD]	velocidad de transmisión p/Marcación Automática DTMF.	50MS / 100MS
17 [DT WRT]	Programación del Sistema de Marcación Automática DTMF.	---
18 [ECS.CDR]	Ajuste del código del localizador del receptor para el CTCSS mejorada Paginación y código de silenciamiento.	(R05 47)
19 [ECS.CDT]	Ajuste del código del localizador de transmisión para la Mejora Paginación CTCSS y código de silenciamiento.	(T05 47)
20 [EDG.BEP]	Activa y desactiva la alarma para límites de banda mientras se selecciona la frecuencia a través de la perilla de Sintonía.	BEP.OFF / BEP.ON

PROGRAMAR MODO

Del Menu	FUNCION	DISPONIBLES LOS VALORES (Por defecto: en negrita y cursiva)
21 [EMG S]	Selecciona la alarma (s) utilizar cuando la función de emergencia es Comprometido	EMG.BEP / EMG.LMP / EMG.B+L / EMG.CWT / EMG.C+B / EMG.C+L / EMG.ALL / OFF
22 [I NET]	Selecc. enlace de Internet de modo de conexión	INT.OFF / INT.COD / INT.MEM
23 [INT CD]	Selecciona el Número de Acceso (dígito DTMF) para WIRES™ la operación.	CODE 0 - CODE 9, CODE A - CODE F (CODE 1)
24 [INT MR]	Selecciona el registro de memoria para un número de acceso (DTMF código) para los no-WIRES™	d1 - d9
25 [LAMP]	Selecciona la pantalla LCD / Teclado modo de lámpara.	KEY / CONT / OFF
26 [LOCK]	Selecciona la combinación de control de bloqueo	LK KEY / LKDIAL / LK K+D / LK PTT / LK P+K / LK P+D / LK ALeL
27 [M/T-CL]	Selecciona la función de cambio de MONI.	MONI / T-CALL
28 [NAME]	Indicación cambia la pantalla entre "frecuencia" y el canal "Alpha / tag numérico".	FREQ / ALPHA
29 [NM WRT]	Alfa-numéricos "tags" para los canales de memoria.	---
30 [PSWD]	Activa o desactiva la función de contraseña.	PWD.OFF / PWD. ON
31 [PSWD W]	Almacena la contraseña.	---
32 [RESUME]	Selecciona el modo de Reanudación de Exploración.	BUSY / HOLD / TIME
33 [REV/HM]	Selecciona la función de la [HM / RV].	<REV> / <HOME>
34 [RF SQL]	Ajusta el nivel umbral de Silenciamiento por RF.	S-1 / S-2 / S-3 / S-4 / S-5 / S-6 / S-8 / S-FULL / OFF
35 [RPT.MOD]	Define la Dirección de Desplazamiento del Repetidor.	RPT.OFF / RPT.- / RPT. +
36 [PRLRVT]	Activa o desactiva la función de Prioridad Revertir	RVT.OFF / RVT. ON
37 [RXSAVE]	Selecciona el modo de recepción de la batería intervalo de Ahorro (razón de sueño)	200 MS / 300 MS / 500 MS / 1 SEC / 2 SSEC / OFF
38 [S SRCH]	Selecciona el modo de Búsqueda Inteligente de barrido.	SINGLE / CONT
39 [SCN MD]	Selecciona el rastreo de memoria en modo de selección	ONLY / MEM
40 [SCN.LMP]	Activa y desact. lámpara de exploración durante la pausa	ON / OFF
41 [SHIFT]	Define la magnitud del Desplazamiento del Repetidor.	0.00 - 99.95 MHz (0.60 MHz)
42 [SKIP]	Selecciona el rastreo memoria "Skip" selección de canales.	OFF / SKIP / ONLY
43 [SPLIT]	Activa y desactiva dividir CTCSS / DCS codificación.	SPL.OFF / SPL. ON
44 [SQL.TYP]	Selecciona el tono del codificador y / o el modo de decodificador	OFF / TONE / TSQL / REV TN / DCS / ECS
45 [STEP]	Marco de los pasos del sintetizador.	5 / 10 / 12.5 / 15 / 20 / 25 / 50 / 100 kHz, or AUTO
46 [TN FRQ]	Ajuste de la Frecuencia de Tono CTCSS	50 CTCSS tones (100 Hz)
47 [TOT]	Ajuste del tiempo de TOT	1MIN - 30MIN or OFF (6 MIN)
48 [TX.LED]	Activa y desactiva el LED TX y RX	LED. ON / LED.OFF
49 [TXSAVE]	Activa y desactiva el transmisor de ahorro de batería.	SAV.OFF / SAV. ON
50 [VFO.SPL]	Activa o desactiva "VFO en frecuencia compartida"	VSP.OFF / VSP.ON
51 [WID.NAR]	ancho(± 5 kHz) o estrecha(± 2,5 kHz) Desviación de TX	WIDE / NARROW
52 [WX ALT]	Activa y desactiva la Alerta Meteorológica	ALT.OFF / ALT. ON

El Conjunto de los artículos siguientes de modo que aparece cuando el facultativo FTD-7 DTMF Unidad de paginación está instalado.

Del Menu	FUNCION	DISPONIBLES LOS VALORES (Por defecto: en negrita y cursiva)
53 [ANI]	Activa y desactiva la función ANI.	ANI.OFF / ANI. ON
54 [ANI.WRT]	Programa de la ANI de identificación.	---
55 [PAGER]	Activa y desactiva la función ANI.	PAG.OFF / PAG. ON
56 [PAG.COD]	Ajuste del código del localizador del DTMF.	000 - 999
57 [PAG.ABK]	Activa y desactiva la función del localizador DTMF.	ABK.OFF / ABK. ON

PROGRAMAR MODO

AJUSTES DEL REPETIDOR	DEL MENU	VALORES DISPONIBLES (POR DEFECTO)
Activa y desactiva la Conmutación Automática del Repetidor.	4 [ARS]	ARS. ON / ARS.OFF
Define la Dirección de Desplazamiento del Repetidor.	35 [RPT.MOD]	RPT.OFF / RPT. - / RPT. + (*)
Define la magnitud del Desplazamiento del Repetidor.	41 [SHIFT]	0.00 - 99.95 MHz (*)
AJUSTES CTCSS / DCS / DTMF / EPCS	DEL MENU	VALORES DISPONIBLES (POR DEFECTO)
Selecciona el número de CTCSS/DCS repeticiones timbre Bell.	7 [BELL]	OFF / 1T / 3T / 5T / 8T / CONT
Define el código DCS.	13 [DCS.COD]	104 standard DCS codes (023)
Activa / Desactiva descifrar el código "invertida" DCS.	14 [DCS.N/R]	T/RX N, RX R, TX R, T/RX R
Define el Tiempo de retardo en Marcación Automática DTMF.	15 [DT DLY]	50MS/100MS/250MS/450MS/ 750MS/1000MS
Ajuste velocidad de transmisión para Marcación Auto. DTMF	16[DT SPD]	50MS / 100MS
Programación del Sistema de Marcación Automática DTMF.	17[DT WRT]	-
Ajuste código del localizador del receptor p/CTCSS mejorada	18[ECS.CDR]	(R05_47)
Ajuste código del localizador de transmisión para la Mejora	19[ECS.CDT]	(T05_47)
Paginación CTCSS y código de silenciamiento.	43 [SPLIT]	SPL.OFF / SPL.ON
Activa y desactiva dividir CTCSS / DCS codificación.	44 [SQL.TYP]	OFF / TONE / TSQL / REV TN / DCS
Selecciona el tono del codificador y/o el modo decodificador.	46 [TN FRQ]	50 tonos CTCSS estándar (100Hz)
AJUSTES ARTS	DEL MENU	VALORES DISPONIBLES (POR DEFECTO)
Selecciona el tipo de Alerta cuando se opera.	2 [AR BEP]	INRANG / ALWAYS / OFF
Selecciona el Intervalo durante el funcionamiento.	3 [AR INT]	25 SEC / 15 SEC
Activa y desactiva el id telegráfico durante el funcionamiento.	10 [CWID]	TX OFF / TX ON
Programas y activa el Identificador Telegráfico (utilizado durante ARTS operación)	11 [CW WRT]	-
AJUSTE DE LA MEMORIA	DEL MENU	VALORES DISPONIBLES (POR DEFECTO)
Alterna entre la pantalla la indicación "frecuencia" y el canal "Alpha / tag numérico".	28 [NAME]	FREQ / ALPHA
Tiendas de alfa-numéricos "tags" para los canales de memoria.	29 [NM WRT]	-
AJUSTE DE EXPLORACION	DEL MENU	VALORES DISPONIBLES (POR DEFECTO)
Selecciona el modo de Reanudación de Exploración.	32 [RESUME]	BUSY / HOLD / TIME
Activa o desactiva la función de Prioridad Revertir.	36 [PRL.RVT]	RVT.OFF / RVT. ON
Selecciona el rastreo de memoria en modo normal	39 [SCN MD]	ONLY / MEM
Activa y desactiva la lámpara de exploración durante la pausa.	40 [SCN.LMP]	ON / OFF
Selecciona el rastreo de memoria "Skip" modo de selección.	42 [SKIP]	OFF / SKIP / ONLY
Activa y desac. la Alerta Meteorológica función de exploración.	52 [WX ALT]	ALT.OFF / ALT. ON
AJUSTE DE AHORRO DE ENERGÍA	DEL MENU	VALORES DISPONIBLES (POR DEFECTO)
Selecciona el modo de recepción de la batería intervalo de Ahorro ("el sueño" relación).	37 [RXSAVE]	200 MS / 300 MS / 500 MS / 1 S / 2 S / OFF
Activa y desactiva el ahorro de la batería del transmisor.	49 [TXSAVE]	SAV.OFF / SAV. ON
AJUSTE DE WIRES™	DEL MENU	VALORES DISPONIBLES (POR DEFECTO)
Selecciona el enlace de Internet de modo de conexión.	22 [I NET]	INT.OFF / INT.COD / INT.MEM
Selecciona el Número de Acceso (dígito DTMF) para WIRES™ la operación.	23 [INT CD]	CODE 0 - CODE 9, CODE A - CODE F, (CODE 1)
Selecciona el registro de memoria para un número de acceso (DTMF dígitos) para los no-WIRES™.	24 [INT MR]	d1 - d9

Valores disponibles (por defecto: en negrita y cursiva)

PROGRAMAR MODO

SWITCH / PERILLA DE AJUSTE	DEL MENU	VALORES DISPONIBLES (POR DEFECTO)
Activa y desactiva la alarma.	6 [BEEP]	KEY+SC / KEY / OFF
Selecciona la pantalla LCD / Teclado modo de lámpara.	25 [LAMP]	KEY / 5SEC / TOGGLE
Selecciona la combinación de control de bloqueo de bloqueo.	26 [LOCK]	LK KEY / LKDIAL / LK K+D / LK PTT / LK P+K / LK P+D / LK ALL
Selecciona la función de cambio de MONI.	27 [M/T-CL]	MONI / T-CALL
Selecciona la función de la [HM / RV].	33 [REV/HM]	<REV> / <HOME>
AJUSTES DIVERSOS	DEL MENU	VALORES DISPONIBLES (POR DEFECTO)
Ajuste de la función Automatic Power-Off.	1 [APO]	OFF / 0.5H - 12.0 H
Activa y desactiva el Canal Ocupado función de Bloqueo.	5 [BCLO]	BCL. ON / BCL.OFF
Activa y desactiva el LED BUSY mientras que el silenciamiento está abierto.	8 [BSY.LED]	LED. ON / LED.OFF
El cambio de la frecuencia de reloj de la CPU.	9 [CLK.SFT]	SFT.OFF / SFT. ON
Indica la tensión de alimentación de CC.	12 [DC VLT]	-
Activa y desactiva la alarma para límites de banda mientras se selecciona la frecuencia a través de la perilla de Sintonía.	20 [EDG.BEP]	BEP.OFF / BEP. ON
Selecciona la alarma cuando se utiliza la función de emergencia	21 [EMG S]	EMG.BEP / EMG.LMP / EMG.B+L / EMG.CWT / EMG.C+B / EMG.C+L / EMG.ALL / OFF
Activa o desactiva la función de contraseña.	30 [PSWD]	PWD.OFF / PWD. ON
Almacena la contraseña.	31 [PSWD W]	-
Ajusta el nivel umbral de Silenciamiento por RF	34 [RF SQL]	S-1 / S-2 / S-3 / S-4 / S-5 / S-6 / S-8 / S-FULL / OFF
Selecciona el modo de Búsqueda Inteligente de barrido.	38 [S SRCH]	SINGLE / CONT
Marco de los pasos del sintetizador.	45 [STEP]	5 / 10 / 12.5 / 15 / 20 / 25 / 50 / 100 kHz, or AUTO
Ajuste del tiempo de TOT	47 [TOT]	1MIN - 30MIN or OFF (6MIN)
Activa y desactiva el LED TX mientras que la radio está transmitiendo.	48 [TX.LED]	LED. ON / LED.OFF
Activa o desactiva "VFO en frecuencia compartida" operación	50 [VFO.SPL]	SPL.OFF / SPL. ON
Seleccione el ancho (± 5 kHz) o estrecha ($\pm 2,5$ kHz)	51 [WID.NAR]	WIDE / NARROW
Desviación TX.		
AJUSTE LOCALIZADOR (requiere la opción FTD-7)	DEL MENU	VALORES DISPONIBLES (POR DEFECTO)
Activa y desactiva la función ANI.	53 [ANI]	ANI.OFF / ANI. ON
Programa de la ANI de identificación.	54 [ANI.WRT]	-
Activa y desactiva la función ANI.	55 [PAGER]	PAG.OFF / PAG. ON
Ajuste del código del localizador para el localizador DTMF.	56 [PAG.COD]	000 - 999
Activa y desactiva la respuesta Volver función de los tonos DTMF Localizador.	57 [PAG.ABK]	ABK. OFF / ABK. ON

Valores Disponibles (por defecto: en negrita y cursiva)

PROGRAMAR MODO

Del Menú 1 [APO]

Función: Define la función Automatic Power-Off.

Valores Disponibles: OFF/0.5H - 12,0 h en 0,5 múltiplos horas

Por defecto: OFF

Del Menú 2 [AR BEP]

Función: Selecciona el tipo de Alerta cuando se opera.

Valores Disponibles: INRANG / SIEMPRE / OFF

Por defecto: INRANG

INRANG: tonos de alerta sólo cuando se detecta la primera radio que está dentro del alcance.

SIEMPRE: tonos de alerta cada vez que una transmisión que se recibe de la otra estación (Cada 15 o 25 segundos, cuando en toda la gama).

OFF: No hay sonido de alerta.

Del Menu 3 [INT AR]

Función: Selecciona el Intervalo durante el funcionamiento.

Valores Disponibles: 25 SEC/15 SEC

Por defecto: 25seg

Del Menu 4 [ARS]

Función: Activa y desactiva la Conmutación Automática del Repetidor.

Valores Disponibles: ARS. ON / ARS.OFF

Por defecto: ARS. SOBRE

Del Menú 5 [BCLO]

Función: Activa y desactiva el Canal Ocupado función de Bloqueo.

Valores Disponibles: BCL. ON / BCL.OFF

Por defecto: BCL.OFF

Del Menú 6 [BIP]

Función: Activa y desactiva la alarma.

Valores Disponibles: KEY + SC / CLAVE / OFF

Por defecto: KEY + SC

KEY + SC: La alarma suena cuando se presiona una tecla, o cuando se detiene el escáner.

CLAVE: La alarma suena cuando se presiona una tecla.

OFF: zumbador está desactivado.

Del Menú 7 [Bell]

Función: Selecciona el número de CTCSS / DCS repeticiones timbre Bell.

Valores Disponibles: OFF/1T/3T/5T/8T/CONT (continua llamada)

Por defecto: OFF

PROGRAMAR MODO

Del Menú 8 [BSY.LED]

Función: Activa y desactiva el LED de ocupado, mientras que el silenciamiento está abierto.

Valores Disponibles: LED. ON / LED.OFF

Por defecto: LED. SOBRE

Del Menú 9 [CLK.SFT]

Función: El cambio de la frecuencia de reloj de la CPU.

Valores Disponibles: SFT.OFF / SFT. SOBRE

Por defecto: SFT.OFF

Esta función sólo se utiliza para mover una respuesta falsa "silbido" de caer en una deseada de frecuencia.

Del Menú 10 [CWID]

Función: Activa y desactiva el identificador telegráfico durante el funcionamiento.

Valores Disponibles: OFF TX / TX ON

Por defecto: OFF TX

11 del Menú [CW WRT]

Función: Programas y activa el Identificador Telegráfico (utilizado con el sistema ARTS). Véase la página 52 para más detalles.

Del Menú 12 [DC VLT]

Función: Indica la tensión de alimentación de CC.

Del Menú 13 [DCS.COD]

Función: Define el código DCS.

Los valores disponibles: 104 códigos DCS estándar

Por defecto: DCS.023

DCS CODE									
023	025	026	031	032	036	043	047	051	053
054	065	071	072	073	074	114	115	116	122
125	131	132	134	143	145	152	155	156	162
165	172	174	205	212	223	225	226	243	244
245	246	251	252	255	261	263	265	266	271
274	306	311	315	325	331	332	343	346	351
356	364	365	371	411	412	413	423	431	432
445	446	452	454	455	462	464	465	466	503
506	516	523	526	532	546	565	606	612	624
627	631	632	654	662	664	703	712	723	731
732	734	743	754	-	-	-	-	-	-

Del Menu14 [DCS.N / I]

Función: Activa y desactiva "invertida" DCS código de descodificación.

Valores Disponibles: N / T RX, R RX, TX R, T / RX R

Por defecto: N / T RX

Del Menú 15 [DT DLY]

Función: Define el Tiempo de retardo para Marcación Automática DTMF.

Valores Disponibles: 50MS/100MS/250MS/450MS750MS/1000MS

Por defecto: 450mS

Del Menu 16 [DT SPD]

Función: Define la velocidad de transmisión para Marcación Automática DTMF.

Valores Disponibles: 50MS (alta velocidad) / 100 MS (baja velocidad)

Por defecto: 50MS

PROGRAMAR MODO

17 del Menú [DT WRT]

Función: Programa del Sistema de Marcación Automática DTMF.

Véase la página 53 para más detalles.

Del Menú 18 [ECS.CDR]

Función: Define el código localizador del receptor para la Mejora de paginación CTCSS y código Silenciamiento.

Véase la página 26 para más detalles.

Del Menú 19 [ECS.CDT]

Función: Define el código localizador de transmisión para la Mejora de paginación CTCSS y código Silenciamiento.

Véase la página 26 para más detalles.

Del Menú 20 [EDG.BEP]

Función: Activa y desactiva la alarma para límites de banda, mientras que la selección de la frecuencia a través de la perilla de Sintonía.

Valores Disponibles: BEP.OFF / MPA. SOBRE

Por defecto: BEP.OFF

Del Menú 21 [EMG S]

Función: Selecciona la alarma (s) se utiliza cuando la función Emergencia está act.

Valores Disponibles: EMG.BEP / EMG.LMP / EMG.BL / EMG.CWT / EMG.CB / EMG.CL / EMG.ALL / OFF

Por defecto: L EMG.B

EMG.BEP: Loud "alarma" suena.

EMG.LMP: La pantalla LCD / Indicador luminoso del teclado.

EMG.BL: Loud "alarma" suena y la pantalla LCD / Indicador luminoso del teclado.

EMG.CWT: Transmite el Código Morse "SOS" (••• - - - •••) Aparece un mensaje en el aire a partir un minuto después de la activación de la función de emergencia.

EMG.CB: Loud "alarma" suena y el Código Morse "SOS" (••• - - - •••) es el mensaje de transmisión en el aire por primera vez un minuto después de la activación de la emergencia función.

EMG.CL: La pantalla LCD / Indicador luminoso del teclado, y el Código Morse "SOS" (••• - - - •••) mensaje se transmite en el aire por primera vez un minuto después de la activación de la función de emergencia.

EMG.ALL: Todo lo anterior se activan.

OFF: Desactiva la función de emergencia.

La función de emergencia tampoco pueden ser contratados, pulsando y manteniendo en el [4 (RPT)], si este menú se ajusta a "OFF".

Cuando la radio está en el modo de EMG.CWT, EMG.CB, EMG.CL o EMG.ALL, el radio se encargó de enviar "DE (su indicativo de llamada)" después de que el envío del mensaje de emergencia, si el indicativo se introduce a través del Menú 10: CWID.

Del Menu 22 [I NET]

Función: Selecciona el enlace de Internet de modo de conexión.

Valores Disponibles: INT.OFF / INT.COD / INT.MEM

Por defecto: INT.OFF

INT.OFF: Desactiva el enlace de Internet de modo de conexión.

INT.COD: configura el enlace de Internet de modo de conexión para los WIRES™ de acceso .

INT.MEM: configura el enlace de Internet de modo de conexión para otros (cadena DTMF) de Internet Enlace de acceso del sistema.

Modo de Programación del artículo 23 [INT CD]

Función: Selecciona el Número de Acceso (dígito DTMF) para la operación WIRES™.

Valores Disponibles: CÓDIGO 0 - CODIGO 9, CÓDIGO A - CÓDIGO F

Por defecto: CÓDIGO 1

Del Menú 24 [MR INT]

Función: Selecciona el registro de memoria para un Número de Acceso (código DTMF) para los no-WIRES Link™ Sistema de acceso a Internet.

Valores Disponibles: d1 - d9

Por defecto: d1

Del Menú 25 [LAMP]

Función: Selecciona el LCD / Teclado modo de lámpara.

Valores Disponibles: CLAVE / CONT / OFF

Por defecto: CLAVE

CLAVE: se ilumina el teclado / pantalla de la lámpara durante cinco segundos al girar la perilla de mando o presione el teclado o cualquier botón (excepto PTT). Este es el factor programado de fabrica.

CONT: ilumina el teclado / pantalla de la lámpara de forma continua.

OFF: Desactiva el teclado / pantalla de la lámpara.

Del Menú 26 [LOCK]

Función: Selecciona la combinación de control de bloqueo de bloqueo.

Valores Disponibles: CLAVE LK / LKDIAL / LK KD / PTT LK / LK PK / PD LK / LK TODOS

K LK D: por defecto

Nota: "K" = "clave", "D" = "Marcar", y "P" = "PTT".

PROGRAMAR MODO

Del Menú 27 [M / T-CL]

Función: Selecciona la tecla MONI (justo debajo del conmutador del PTT) función.

Valores Disponibles: MONI / T-CALL

Por defecto: Depende de la versión del transceptor.

MONI: presionar la tecla MONI hace que el ruido / Tono de silenciamiento a ser eliminado, lo que permite a escuchar para los débiles (o no codificadas).

T-CALL: presionar la tecla MONI activa una ráfaga de tono de 1750 Hz, utilizada para el acceso al repetidor en muchos países (especialmente en Europa).

Del Menú 28 [NAME]

Función: Activa o desactiva la indicación de la exhibición entre "frecuencia" y del canal alfa "/Etiquetas numéricas. "

Valores Disponibles: FREQ / ALPHA

Por defecto: FREQ

Del Menú 29 [NM WRT]

Función: Almacena alfa-numérico "Etiquetas" para los canales de memoria.

Véase la página 33 para más detalles.

Del Menú 30 [PSWD]

Función: Activa y desactiva la función de contraseña.

Valores Disponibles: PWD.OFF / personas con discapacidad. SOBRE

Por defecto: PWD.OFF

Del Menú 31 [PSWD W]

Función: Almacena la contraseña.

las entradas disponibles son 0-9, A, B, C, D, E (sustituto de "*"),

y F (sustituto de "#")

Del Menú 32 [RESUME]

Función: Selecciona el modo de Reanudación de Exploración.

Valores Disponibles: BUSY / HOLD / HORA

Por defecto: HOLD

BUSY: El barrido se detiene hasta que la señal desaparece, entonces se reanudará nuevamente el escaner

HOLD: El escáner se detiene cuando se recibe una señal, y no se reiniciará.

TIEMPO: El barrido se detiene a los cinco segundos, a continuación, reanudara o no la otra estación si sigue transmitiendo.

Del Menu 33 [REV / HM]

Función: Selecciona la función de la [REV (HOME)] la tecla.

Valores Disponibles: <REV> / <HOME>

Por defecto: <REV>

<REV>: Presionando la tecla [REV (HOME)] en forma Invierte la transmisión y recepción de frecuencias durante el funcionamiento del repetidor.

<HOME>: Presionando la tecla [REV (HOME)] en forma Instantánea, recuerda uno de los favoritos "Home" del canal.

Del Menú 34 [RF SQL]

Función: Ajusta el nivel umbral de Silenciamiento por RF.

Valores Disponibles: S-1/S-2/S-3/S-4/S-5/S-6/S-8/S-FULL/OFF

Por defecto: OFF

Del Menú 35 [correspondiente a RPT.MOD]

Función: Define la Dirección de Desplazamiento del Repetidor.

Valores Disponibles: RPT.OFF / plazo prudencial. -/RPT.

Valor Original: Depende de la versión del transmisor-receptor, así como el establecimiento de del Menú 4: ARS.

Del Menú 36 [PRI.RVT]

Función: Activa y desactiva la función de Prioridad Revertir.

Valores Disponibles: RVT.OFF / RVT. SOBRE

Por defecto: RVT.OFF Véase la página 45 para más detalles.

Del Menú 37 [RXSAVE]

Función: Selecciona el modo de recepción de la batería Intervalo de Ahorro

Los valores disponibles: 200 MS (1:1) / 300 MS (1:1,5) / 500 MS (1:2,5) / 1 S (1:5) / 2 S (1:10) / OFF

Por defecto: 200 MS

Del Menú 38 [S SRCH]

Función: Selecciona el modo de Búsqueda Inteligente de barrido.

Valores Disponibles: SINGLE / CONT

Por defecto: SINGLE

SINGLE: El transceptor barre la banda vigente una sola vez en cada dirección, a partir de la frecuencia actual. Todos los canales donde se detecte actividad (hasta 15 en cada dirección) se cargan en la memoria de Búsqueda Inteligente.

Sea o no los 31 recuerdos están llenos, la búsqueda se detiene después de un barrido en cada dirección.

CONT: El transceptor hace un barrido en cada sentido, al igual que con la "única", pero si todos los 31 canales no están llenos después de la primera barrida, la radio continúa barriendo hasta que estén todos llenos.

PROGRAMAR MODO

Del Menu 39 [SCN MD]

Función: Selecciona el modo de Exploración de la Memoria de selección de canales.

Valores Disponibles: ONLY / MEM

Por defecto: MEM

ONLY: El escáner sólo buscará los canales que están marcados (Lista Preferencial de Exploración).

MEM: El escáner "saltarse" los canales marcados durante la exploración.

Del Menú 40 [SCN.LMP]

Función: Activa y desactiva la lámpara de exploración durante la pausa.

Valores Disponibles: ON / OFF

Por defecto: ON

Del Menú 41 [SHIFT]

Función: Define la magnitud del Desplazamiento del Repetidor.

Valores Disponibles: 0,00 a 99,95 MHz (incrementos de 50 kHz)

Por defecto: Depende de la banda de operación y la versión del transceptor.

Del Menú 42 [Saltar]

función: Selecciona el rastreo de memoria "Skip" el modo de selección de canales.

Valores Disponibles: OFF / SKIP / ONLY

Por defecto: OFF

SKIP: El escáner "saltarse" los canales marcados durante la exploración.

ONLY: El escáner sólo buscará los canales que están marcados (Lista Preferencial de Exploración).

OFF: Todos los canales de memoria se analizará (la "bandera" será ignorado).

Del Menu 43 [SPLIT]

Función: Activa y desactiva dividir CTCSS / DCS codificación.

Valores Disponibles: SPL.OFF / SPL. SOBRE

Por defecto: SPL.OFF

Cuando esta opción de conexión se establece en "SPL. ON ", verá los siguientes parámetros después de "DCS" al momento de la configuración del Menú 44: SQL.TYP.

D: Codificación DCS solamente.

T DCS: Codifica un Tono CTCSS y Decodifica un código DCS.

D TSQL: Codifica un código DCS y Decodifica un Tono CTCSS.

Seleccione la modalidad de funcionamiento entre las selecciones que aparecen arriba.

PROGRAMAR MODO

Del Menú 44 [SQL.TYP]

Función: Selecciona el codificador de tono y / o el modo de decodificador.

Valores Disponibles: OFF / TONO / TSQL / TN REV / DCS / ECS

Por defecto: OFF

TONO: Codificador CTCSS

TSQL: Codificador CTCSS / decodificador

REV TN: Invertir Decodificador CTCSS (receptor silencia cuando se recibe tono)

DCS: codificador digital codificada / decodificador

ECS: paginación y mejorada y código de silenciamiento

Nota: Ver también del Menú 43: Split con respecto a las selecciones adicionales disponibles en "Tono Dividido" la operación.

Del Menú 45 [STEP]

Función: Define los pasos del sintetizador.

Valores Disponibles: 5/10/12.5/15/20/25/50/100 kHz, o AUTO

Valor Original: AUTO (Paso cambia automáticamente según la frecuencia de funcionamiento.)

Del Menú 46 [TN FRQ]

Función: Define la Frecuencia de Tono CTCSS.

Valores Disponibles: 50 tonos CTCSS estándar

Por defecto: 100,0 Hz

CTCSS FRECUENCIA DE TONO (Hz)					
67.0	69.3	71.9	74.4	77.0	79.7
82.5	85.4	88.5	91.5	94.8	97.4
100.0	103.5	107.2	110.9	114.8	118.8
123.0	127.3	131.8	136.5	141.3	146.2
151.4	156.7	159.8	162.2	165.5	167.9
171.3	173.8	177.3	179.9	183.5	186.2
189.9	192.8	196.6	199.5	203.5	206.5
210.7	218.1	225.7	229.1	233.6	241.8
250.3	254.1	—	—	—	—

Del Menú 47 [TOT]

Función: Define el tiempo TOT

Valores Disponibles: 1 min - 30min o OFF

Por defecto: 6 minutos (minutos)

El temporizador de tiempo de espera se apaga el transmisor después de la transmisión continua de lo programado tiempo.

Del Menu 48 [TX LED]

Función: Activa y desactiva el LED TX mientras que la radio está transmitiendo.

Valores Disponibles: LED. ON / LED.OFF

Por defecto: LED. SOBRE

Del Menú 49 [TXSAVE]

Función: Activa y desactiva el ahorro de la batería del transmisor.

Valores Disponibles: SAV.OFF / SAV. SOBRE

Por defecto: SAV.OFF

PROGRAMAR MODO

Del Menú 50 [VFO.SPL]

Función: Activa o desactiva "VFO en frecuencia compartida" la operación.

Valores Disponibles: VSP.OFF / VSP. SOBRE

Por defecto: VSP.OFF

Del Menú 51 [WID.NAR]

Función: Ancho (± 5 kHz) o estrecha ($\pm 2,5$ kHz) Desviación TX.

Valores Disponibles: ancho / estrecho

Por defecto: TODO

Nota: Si el "estrecho" es seleccionado, el nivel de audio del receptor se aumenta ligeramente para compensar para la desviación reducida.

El receptor Ancho de banda de filtro no se cambia a través de este ajuste.

52 del Menú [WX ALT]

Función: Activa y desactiva la Alerta Meteorológica función de exploración.

Valores Disponibles: ALT.OFF / ALT. SOBRE

Por defecto: ALT. OFF

Los siguientes artículos serán Programar modo aparece cuando la opción FTD-7 DTMF Unidad de paginación está instalado.

Del Menú 53 [ANI]

Función: Activa y desactiva la función ANI.

Valores Disponibles: ANI.OFF / ANI. SOBRE

Por defecto: ANI. OFF

Del Menú 54 [ANI.WRT]

Función: Programa el ANI de Identificación.

Véase la página 57 para más detalles.

Del Menú 55 [BUSCAPERSONAS]

Función: Activa y desactiva la función ANI.

Valores Disponibles: PAG.OFF / PAG. SOBRE

Por defecto: PAG. OFF

Del Menú 56 [PAG.COD]

Función: Define el código localizador para el localizador DTMF.

Véase la página 55 para más detalles.

Del Menú 57 [PAG.ABK]

Función: Activa y desactiva la respuesta Volver función del localizador DTMF.

Valores Disponibles: ABK.OFF / ABK. SOBRE

Por defecto: ABK. OFF

ESPECIFICACIONES

General

Rangos de frecuencia:	RX 137 a 174 MHz TX 144 a 146 (148) MHz
Canal pasos:	5/10/12.5/15/20/25/50/100 kHz
Estabilidad de frecuencia:	± 5 ppm a 14 ° a 140 ° F (-10 ° a 60 ° C)
Desplazamiento del Repetidor:	± 600 kHz
Tipo de emisión:	F2D, F3E
Impedancia de la antena:	50 Ω
Tensión de alimentación:	nominal: 7,2 V DC
(Masa negativa) de funcionamiento:	6.0 ~ 16.0 V DC (DC Jack EXT) 11,0 ~ 16,0 V DC (EXT DC Jack de carga)
Consumo de corriente:	165 mA (recepción, 200 mW) (Aprox. @ 7,2 V) 45 mA (en espera, ahorro de descuento) 20,5 mA (ahorro de espera, EI) 8 mA (apagado automático) 1,5 A (5 TX W)
Temperatura de funcionamiento:	de -4 ° a 140 ° F (-20 ° C a +60 ° C)
Tamaño de caja:	2.36 "(W) x 4.72" (alto) x 1.26 "(D) (60 x 120 x 32 mm) (W / O mando, antena, y clip para cinturón)
Peso:	13,8 oz (390 g) con FNB-83, antena y clip para el cinturón Transmisor
Potencia de salida RF:	5,0 W (alto) / 2,0 W (media) / 0,5 W (Baja) (@ 7,2 V)
Tipo de modulación:	F2D reactancia variable, F3E
Desviación máxima:	± 5.0 kHz (F2D, F3E)
Emisión de espurias:	Por lo menos 60 dB por debajo (@ Alto Medio y el poder) Al menos 40 dB por debajo (@ baja potencia)
Impedancia del micrófono:	2 k Ω
Receptor	
Tipo de circuito:	Superheterodino doble conversión
Frecuencias Intermedias:	1 ^a : 21,7 MHz
Segundo:	450 kHz
Sensibilidad:	0,2 mV para SINAD de 12 dB (137-140 MHz) 0,16 μ V para 12 dB SINAD (140-150 MHz) 0,2 μ V para 12 dB SINAD (150-174 MHz)
Selectividad:	12 kHz/35 kHz (-6 dB / -60 dB)
Salida de AF:	800 mW @ 16 Ω para el 10% THD (altavoz Interno) (@ 7,5 V) 400 mW @ 8 Ω para el 10% THD (Jack EXT SP)

Las especificaciones están sujetas a cambios sin previo aviso, y están garantizados dentro de los 144 MHz única banda de aficionados. rangos de frecuencia y las funciones varían de acuerdo al transmisor-receptor versión, consulte con su distribuidor.

INSTALACIÓN DEL LOCALIZAR FTD-7 DTMF (OPCIONAL)

1. Asegúrese de que el transceptor está apagado. Quite el estuche duro o blando, si se utiliza.
2. Extraiga la batería.
3. Localice el conector para el FTD-7 bajo el sello de cautela en el compartimiento de la batería en la parte posterior de la radio, simplemente retire el sello de precaución.
4. Alinee el conector de la FTD-7 con el conector del transmisor-receptor, y presione suavemente la unidad en su lugar.
5. Coloque la nueva (suministrada) sello precaución, y reemplazar la batería.
6. La instalación está completa.

Cuando el facultativo FTD-7 DTMF Pager unidad está instalada, una "PGU" anotación se indicará en la pantalla durante 2 segundos, junto con la corriente de voltaje DC, cuando se enciende la radio.

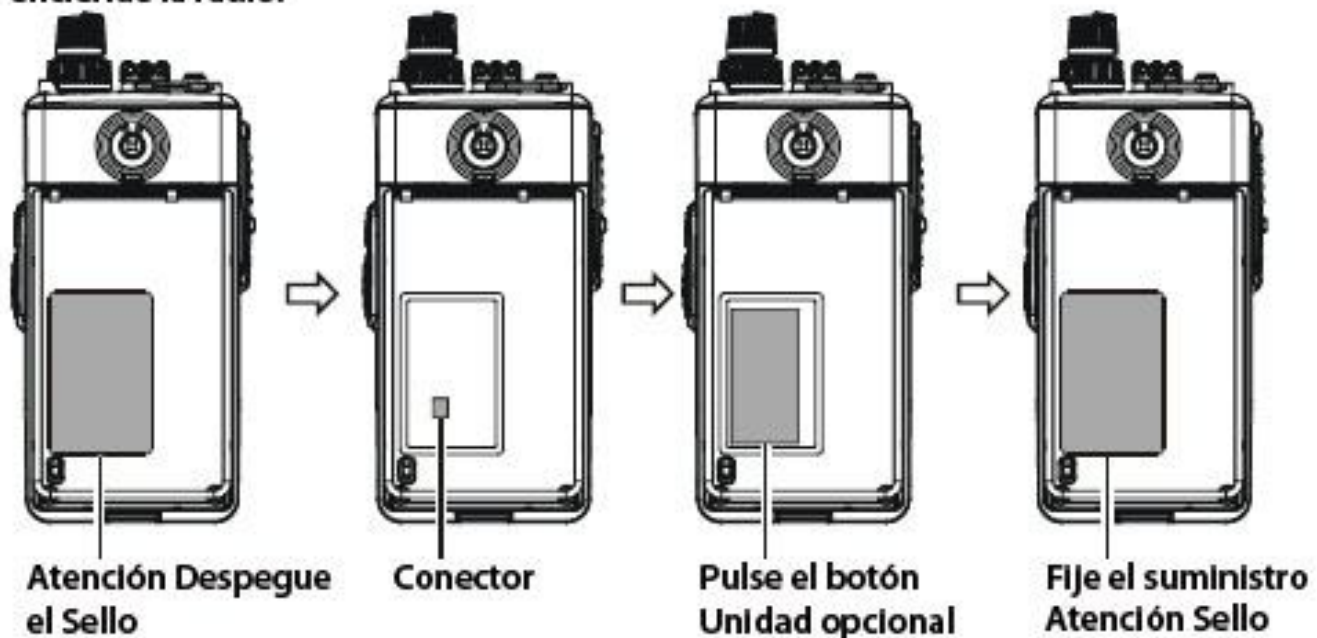
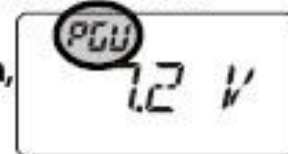

PROHIBIDA SU VENTA

1. Los cambios o modificaciones a este dispositivo no autorizados expresamente por VERTEX NORMA podrían anular la autorización del usuario para operar este dispositivo.
2. Este dispositivo cumple con la sección 15 de las Normas de la FCC. La operación está sujeta a las dos condiciones siguientes: (1) Este dispositivo no puede causar interferencias perjudiciales y (2) este dispositivo debe aceptar cualquier interferencia incluyendo recibidas, las interferencias que puedan causar un funcionamiento no deseado.
3. El receptor de exploración en este equipo no es capaz de sintonizar, o fácilmente su alteración, por el Usuario para operar dentro de las bandas de frecuencias atribuidas al público interno celular de Servicios de Telecomunicaciones en la Parte 22.

DECLARACIÓN DEL FABRICANTE

El receptor del escáner no es un escáner digital y es incapaz de convertirse o modificados a un receptor escáner digital por cualquier usuario

ADVERTENCIA: La modificación de este dispositivo para recibir CELULAR SEÑALES DE SERVICIO SE RADIOTELEFONICOS prohibido por la normativa de la FCC Y la Ley Federal.

PROHIBIDA SU VENTA



Copyright 2010
VERTEX STANDARD CO, LTD.
Todos los derechos reservados.

TRADUCIDO EN ARGENTINA



E H 0 2 2 N 1 1 1